

- PL Instrukcja montażu
 DE Montageanleitung
 NL Handleiding voor de montage
 TR Montaj talimatı
 FR Notice de montage
 CZ Montážní návod
 HU Szerelési útmutató
 GB Assembly instructions
 RU Инструкция по монтажу
 IT Istruzioni di montaggio
 SK Návod na montáž
 RO Instrucțiuni de montaj
 ES Instrucciones de montaje
 PT Instruções de montagem

Producent - Produzent - Üretici - Producteur - Výrobce -
 Termelő - Producer - Produttore - Producător - Productor
MEBLE LASKI KACZOROWSKA SP.K.
 Laski, ul. Kępińska 21, 63-620 Trzczinica
 meble-laski@meble-laski.com.pl

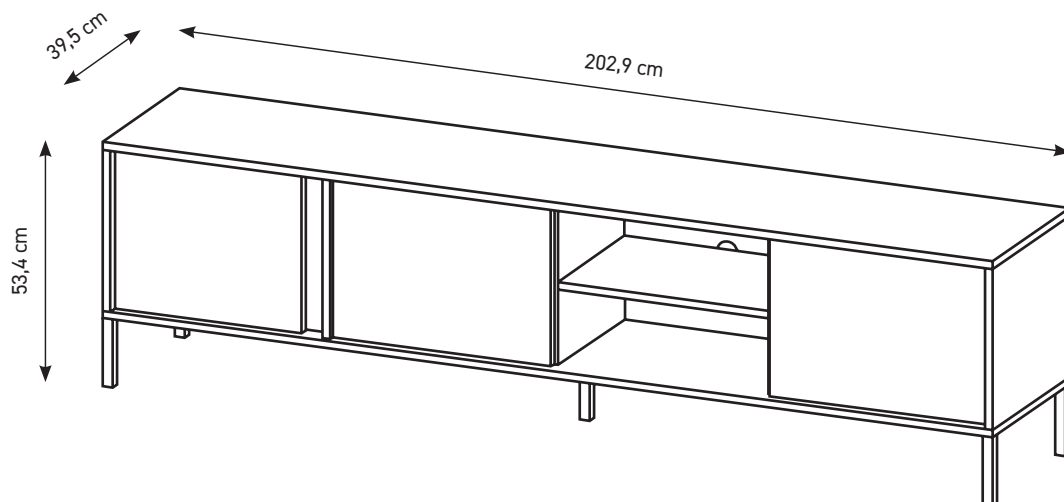

2025-01-03

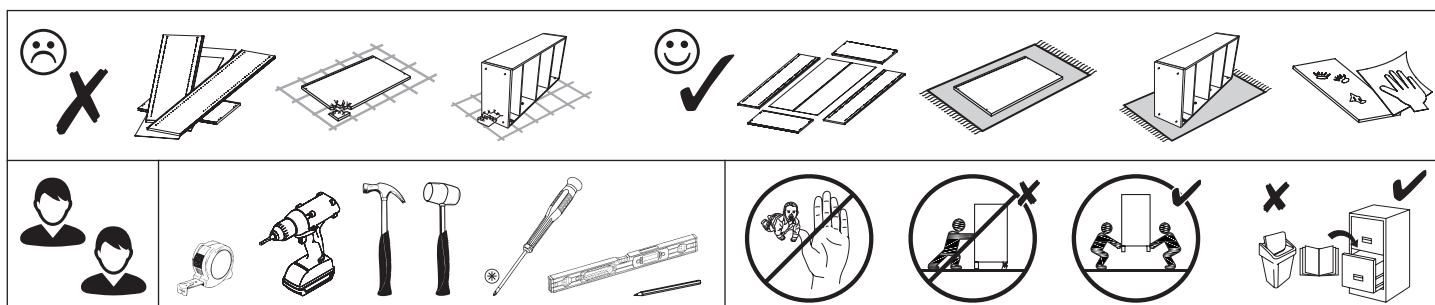

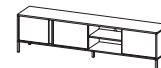

PL Przed rozpoczęciem montażu mebla wszystkie elementy należy sprawdzić czy nie są uszkodzone. W przypadku wykrycia uszkodzenia elementu należy odstąpić od montażu mebla i złożyć reklamację. Nie wolno przekraczać podanych maksymalnych wartości obciążenia. W innym przypadku można mebel uszkodzić lub zniszczyć.

Przed zawieszeniem mebla, lub przymocowaniem go do ściany (w celu zabezpieczenia przed przewróceniem), sprawdź wcześniej rodzaj i wytrzymałość ściany. Wybierz odpowiednie kołki i wkręty do rodzaju ściany. W przypadku wątpliwości skontaktuj się ze specjalistą. Montaż musi zostać wykonany przez osobę kompetentną. Meble zawierające płyty drewnopochodne mogą emitować substancje zanieczyszczające do powietrza w pomieszczeniu. Dlatego zaleca się, po zamontowaniu mebli, częste wietrzenie pomieszczenia przez co najmniej cztery tygodnie.

DE Vor Beginn der Möbelmontage sollten alle Elemente auf Beschädigungen überprüft werden. Wenn ein Element des Produkts beschädigt ist, installieren Sie das Produkt bitte nicht und reichen Sie eine Beschwerde ein. Überschreiten Sie die angegebenen Maximalbelastungen nicht. Andernfalls kann das Möbelstück beschädigt oder zerstört werden.

Bevor Sie ein Möbelstück an einer Wand aufhängen oder befestigen (um es gegen Umkippen zu sichern), prüfen Sie Art und Tragfähigkeit der Wand. Wählen Sie die für die Wand geeigneten Dübel und Schrauben. Im Zweifelsfall kontaktieren Sie bitte einen Fachmann. Die Montage muss durch eine sachkundige Person ausgeführt werden. Möbel mit Holzwerkstoffplatten können Schadstoffe in die Raumluft abgeben, daher Es wird empfohlen, den Raum nach dem Einbau der Möbel mindestens vier Wochen lang häufig zu lüften.

FR Avant de commencer l'assemblage du meuble, tous les éléments doivent être vérifiés pour détecter tout dommage. Si un élément du produit est endommagé, veuillez ne pas installer le produit et déposer une plainte. Ne dépassez pas les charges maximum indiquées. Sinon, le meuble peut être endommagé ou détruit.

Avant de suspendre le meuble ou de le fixer au mur (dans le but d'éviter un renversement), vérifiez au préalable le type et la résistance du mur. Utilisez les chevilles et les vis adaptées au type de mur. En cas de doute, veuillez contacter un spécialiste. Le montage doit être réalisé par une personne compétente. Les meubles contenant des panneaux à base de bois peuvent émettre des substances polluantes dans l'air intérieur. Donc il est recommandé, après l'installation des meubles, d'aérer fréquemment la pièce pendant au moins quatre semaines.

CZ Před zahájením montáže nábytku je třeba zkontrolovat poškození všech prvků. Pokud je některý prvek produktu poškozen, zdržte se instalace produktu a podejte stížnost. Nepřekračujte uvedené maximální zatížení. V opačném případě může dojít k poškození nebo zničení nábytku. Před zavěšením nábytku nebo jeho připevněním ke zdi (za účelem zajištění před převrácením) dříve zkontrolujte druh a odolnost stěny. Vyberte k druhu stěny vhodné hmoždinky a šrouby. V případě pochybností kontaktujte specialistu. Montáž musí být provedena kompetentní osobou.

Nábytek obsahující panely na bázi dřeva může uvolňovat znečišťující látky do vnitřního ovzduší. Proto doporučuje se po instalaci nábytku místnost pravidelně větrat po dobu nejméně čtyř týdnů.

HU A bűtorszerelés megkezdése előtt ellenőrizni kell az összes elem sérülését. Ha a termék bármely eleme megsérült, kérijük, tartózkodjon a termék telepítésétől és nyújtson be panaszt. A megadott maximális terhelési értékeket nem szabad túllépni. Ellenkező esetben a bútort megsérülhet vagy megsemmisülhet.

A bútort felfüggesztése illetve falhoz való rögzítése (megakadályozva ezzel eldőlésének lehetőségét) előtt ellenőrizze a fal faját és a szilárdságát. Megfelelő, a falhoz illő tipliket és csavarokat használjon. Ha kétsége támadna, konzultáljon szakemberrel. A felszerelés csak egy hozzáértő szakember végezheti el. A fa alapú panelek tartalmazó bútorok szennyező anyagokat bocsáthatnak ki a beltéri levegőbe. Ezért Ajánlott a bútorok beszerelése után legalább négy hétyig rendszeresen szellőztetni a helyiséget.

GB Before starting the furniture assembly, all elements should be checked for damage. If any element of the product is damaged, please refrain from installing the product and file a complaint. The specified maximum load values must not be exceeded. Otherwise, the piece of furniture may be damaged or destroyed.

Before suspending or fixing furniture to the wall (in order to prevent falling over), check the type and strength of the wall. Select wall plugs and screws appropriate for the given type of the wall. In the case of doubts, contact a specialist. The installation must be performed by a competent person.

Furniture containing wood-based panels can emit polluting substances into the indoor air. Therefore recommended, after installing the furniture, to ventilate the room frequently for at least four weeks.

SK Pred začatím montáže nábytku by sa mali skontrolovať všetky prvky, či nie sú poškodené. Ak je niektorý prvok výrobku poškodený, neinštalujte výrobok a reklamujte ho. Uvedené hodnoty maximálneho zaťaženia nesmú byť prekročené. V opačnom prípade môže dôjsť k poškodeniu alebo zničeniu nábytku.

Pred zavesením nábytku alebo jeho pripavením na stenu (za účelom zaistenia pred prevrátením) predtým skontrolujte druh a odolnosť steny. Vyberte k druhu steny vhodné hmoždinky a skrutky. V prípade pochybností kontaktujte špecialistu. Montáž musí byť vykonaná kompetentnou osobou. Nábytok obsahujúci dosky na báze dreva môže vyľučovať znečisťujúce látky do vnútorného ovzdušia. Preto odporúča sa po inštalácii nábytku miestnosť pravidelne vetrať aspoň štyri týždne.

IT Prima di iniziare l'assemblaggio del mobile, tutti gli elementi dovrebbero essere controllati per danni. Se qualche elemento del prodotto è danneggiato, astenersi dall'installare il prodotto e presentare un reclamo. I valori di carico massimo specificati non devono essere superati. In caso contrario, il mobile potrebbe essere danneggiato o distrutto.

Prima di appendere i mobili, oppure attaccarli al muro (per proteggerli da ribaltamenti), verifica prima la tipologia e resistenza del muro. Scegli i tasselli e viti più adatti per il tipo di muro. In caso di dubbi contattare uno specialista. Il montaggio deve essere fatto da una persona competente. I mobili contenenti pannelli a base di legno possono emettere sostanze inquinanti nell'aria interna. Perciò si consiglia, dopo aver installato i mobili, di aereare frequentemente il locale per almeno quattro settimane.

NL Voordat u met de meubelmontage begint, moeten alle elementen op schade worden gecontroleerd. Als een onderdeel van het product beschadigd is, installeer het dan niet en dien een klacht in. Overschrijd de aangegeven maximale belastingen niet. Anders kan het meubelstuk worden beschadigd of vernield.

Voordat u het meubel ophangt of bevestigt tegen de muur (om het te beschermen tegen omvallen) dient u het type en de duurzaamheid van deze muur na te kijken. Maak gebruik van pluggen en schroeven die geschikt zijn voor het type muur. Neem in geval van twijfels contact op met een specialist. De assemblage dient te worden uitgevoerd door iemand met kennis van zaken.

Meubels met panelen op houtbasis kunnen vervuilende stoffen in de binnenlucht uitstoten. Daarom Het is raadzaam om na het plaatsen van het meubilair de ruimte minimaal vier weken regelmatig te ventileren.

TR Mobilya montajına başlamadan önce tüm elemanlarda hasar olup olmadığını kontrol edilmelidir. Ürünün herhangi bir parçası hasar görmüşse, lütfen ürünü kurmayın ve şikayette bulunun.

Belirtilen azami yük değerini aşmayınız, aksi takdirde mobilya parçaları zarar görebilir veya kullanılamaz hale gelebilir.

Mobilyayı duvara asmadan veya montaj etmeden önce (devrilmesini önlemek için) duvarın türünü ve dayanıklılığını kontrol edin. Duvara uygun dübelleri ve vidaları seçin. Emin olamamanız durumunda bir uzman ile iletişime geçin. Kurulum yetkilili bir kişi tarafından yapılmalıdır.

Ahşap bazı paneller içeren mobilyalar iç mekan havasına kirlenici maddeler yayabilir. Öyleyse Mobilyaların kurulumundan sonra odanın en az dört hafta boyunca sık sık havalandırılması önerilir.

RO Înainte de a începe asamblarea mobilierului, toate elementele trebuie verificate pentru a nu se deteriorează. Dacă vreun element al produsului este deteriorat, vă rugăm să vă abțineți de la instalarea produsului și să depuneți o reclamație.

Valoriile maxime de sarcină specificate nu trebuie depășite. În caz contrar, piesa de mobilier poate fi deteriorată sau distrusă.

Înainte de suspendarea unei piese de mobilier sau atașarea acestuia la perete (pentru a preveni bascularea), verificați în prealabil tipul și gradul de rezistență a peretelui. Montați diblurile și șuruburile adecvate pentru tipul de perete. În caz de îndoieli, consultați un specialist. Instalarea trebuie să fie efectuată de către o persoană competentă.

Mobilierul care conține panouri pe bază de lemn poate emite substanțe poluante în aerul interior. Prin urmare se recomandă ca, după montarea mobilierului, aerisirea frecventă a încăperii timp de cel puțin patru săptămâni.

ES Antes de comenzar el montaje de los muebles, todos los elementos deben comprobarse en busca de daños. Si algún elemento del producto está dañado, absténgase de instalar el producto y presente una queja.

No se deben exceder los valores de carga máxima especificados. De lo contrario, el mueble puede dañarse o destruirse.

Antes de colgar o fijar el mueble en el muro (a fin de proteger contra el vuelco del mueble), compruebe de antemano la naturaleza y la resistencia de la pared. Seleccione tacos y tornillos adecuados para el tipo de la pared. En caso de duda, consulte a un especialista, debiendo efectuar este montaje una persona competente.

Los muebles que contienen paneles de madera pueden emitir sustancias contaminantes al aire interior. Por lo tanto se recomienda, después de instalar los muebles, ventilar la habitación con frecuencia durante al menos cuatro semanas.

PT Antes de iniciar a montagem do móvel, todos os elementos devem ser verificados quanto a danos. Se algum elemento do produto estiver danificado, evite instalar o produto e apresente uma reclamação. Os valores de carga máxima especificados não devem ser excedidos. Caso contrário, o móvel pode ficar danificado ou destruído.

Antes de suspender ou fixar móveis à parede (para evitar quedas), verifique o tipo e a resistência da parede. Seleccione buchas e parafusos adequados ao tipo de parede. Em caso de dúvida contacte um especialista. A instalação deve ser realizada por uma pessoa competente.

Os móveis que contenham painéis de madeira podem emitir substâncias poluentes para o ar interior. Assim, recomenda-se, após a instalação dos móveis, ventilar o ambiente frequentemente durante pelo menos quatro semanas.

RU Прежде чем приступить к сборке мебели, следует проверить все элементы на предмет повреждений. Если какой-либо элемент продукта поврежден, воздержитесь от установки продукта и подайте жалобу.

Указанные максимальные значения нагрузки превышать нельзя. В противном случае предмет мебели может быть поврежден или разрушен.

Прежде чем подвешивать или крепить мебель к стене (во избежание падения), проверьте тип и прочность стены. Выбирайте дюбели и шурупы, подходящие для данного типа стены. В случае сомнений обратитесь к специалисту. Установка должна выполняться компетентным лицом.

Мебель, состоящая из древесных плит, может выделять загрязняющие вещества в воздух в помещении. Поэтому рекомендуется после установки мебели часто проветривать помещение в течение как минимум четырех недель.

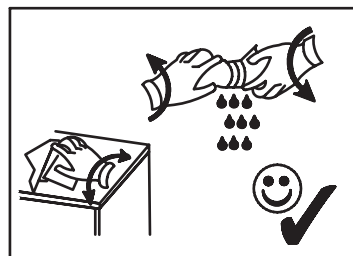
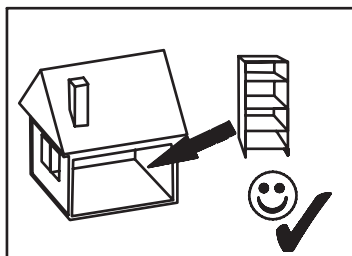
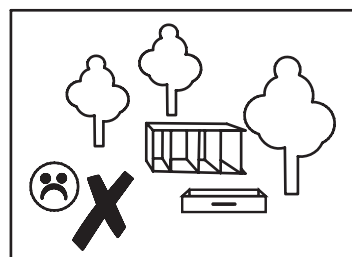
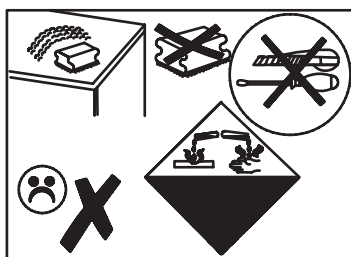
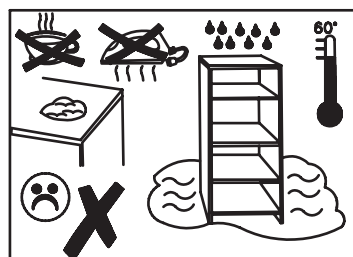
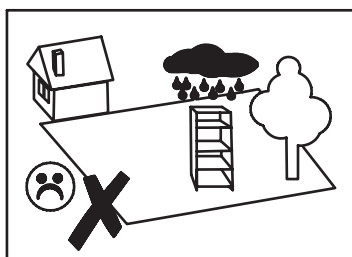

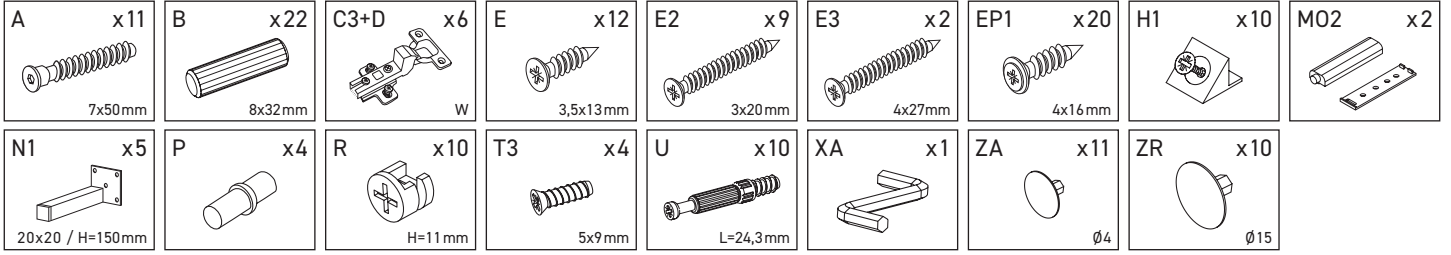
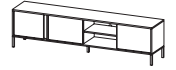

F-1	2029	395	16	x1	1/1
F-2	2029	395	16	x1	1/1
F-3	352	394	16	x1	1/1
F-4	352	394	16	x1	1/1
F-5	352	372	16	x1	1/1
F-6	352	345	16	x1	1/1
F-7	352	345	16	x1	1/1
F-8	482	335	16	x1	1/1
F-9	352	90	16	x1	1/1
F-10	348	24	16	x1	1/1
F-11	426	346	16	x1	1/1
F-12	496	346	16	x2	1/1
F-13	2010	366	3	x1	1/1

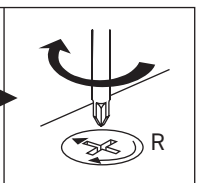
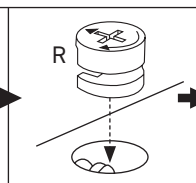
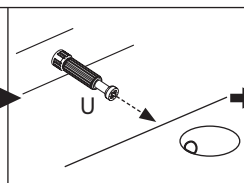
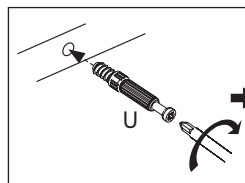
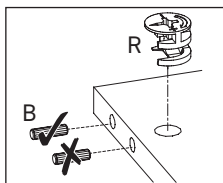
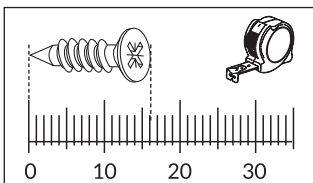
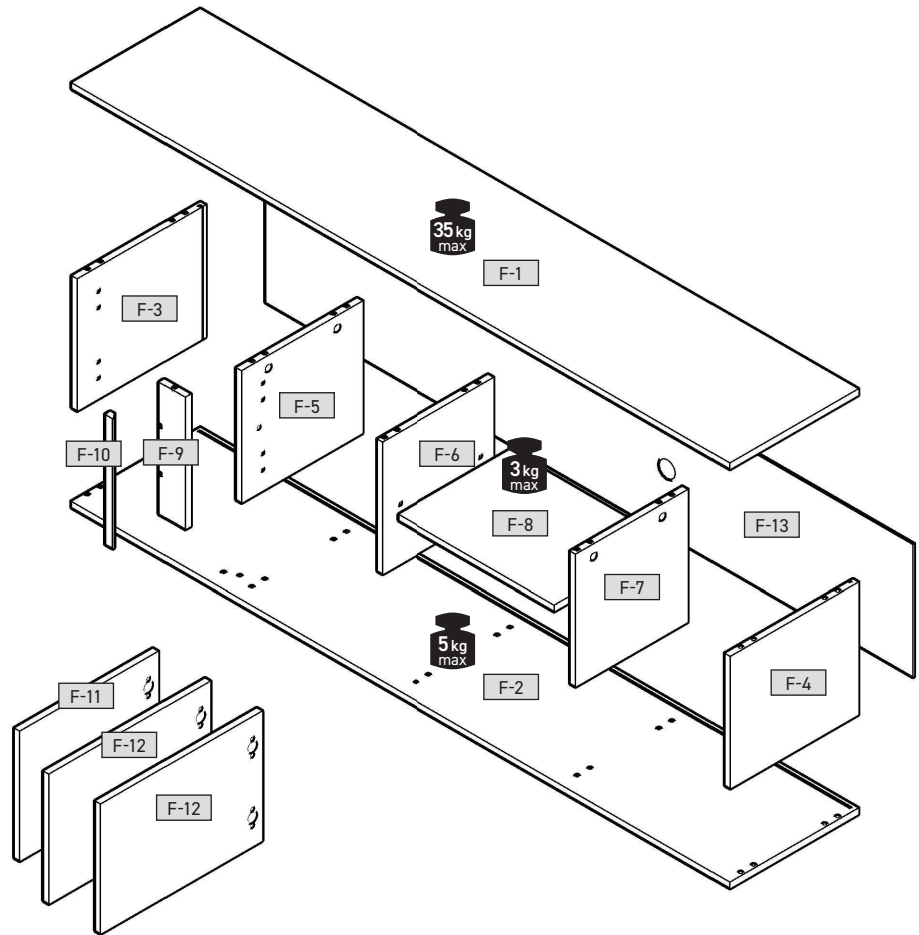

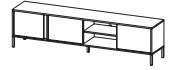

1

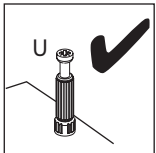
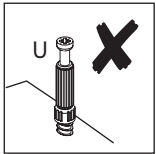
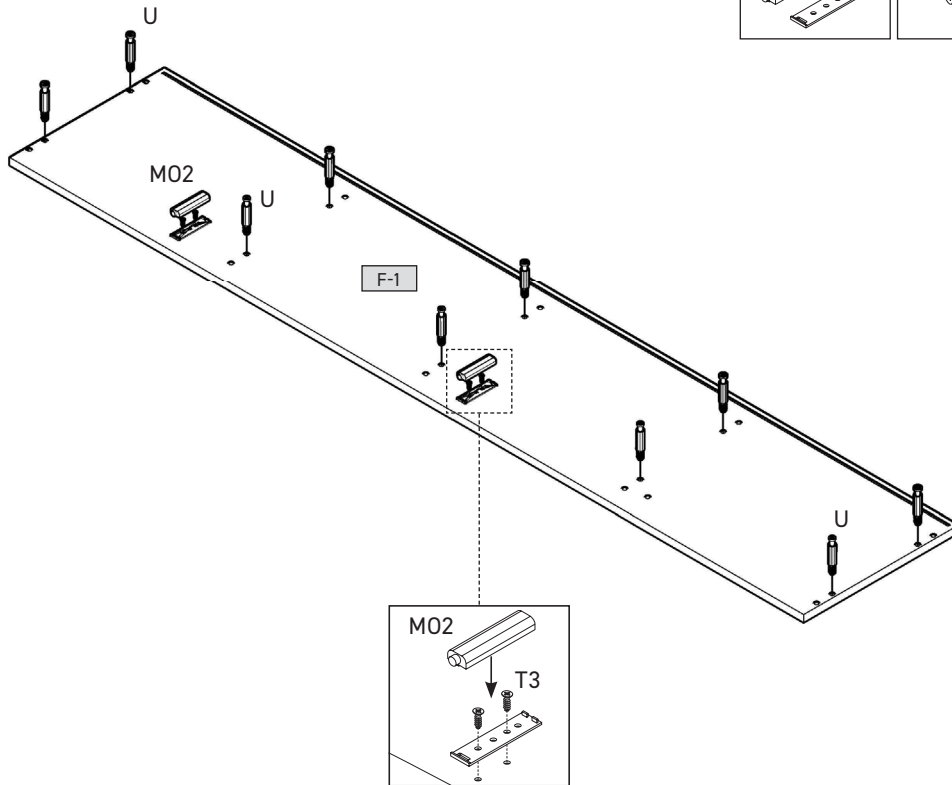
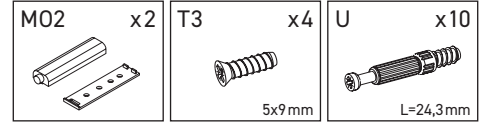

2

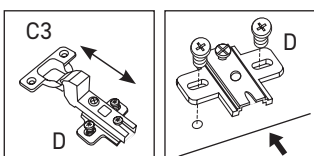
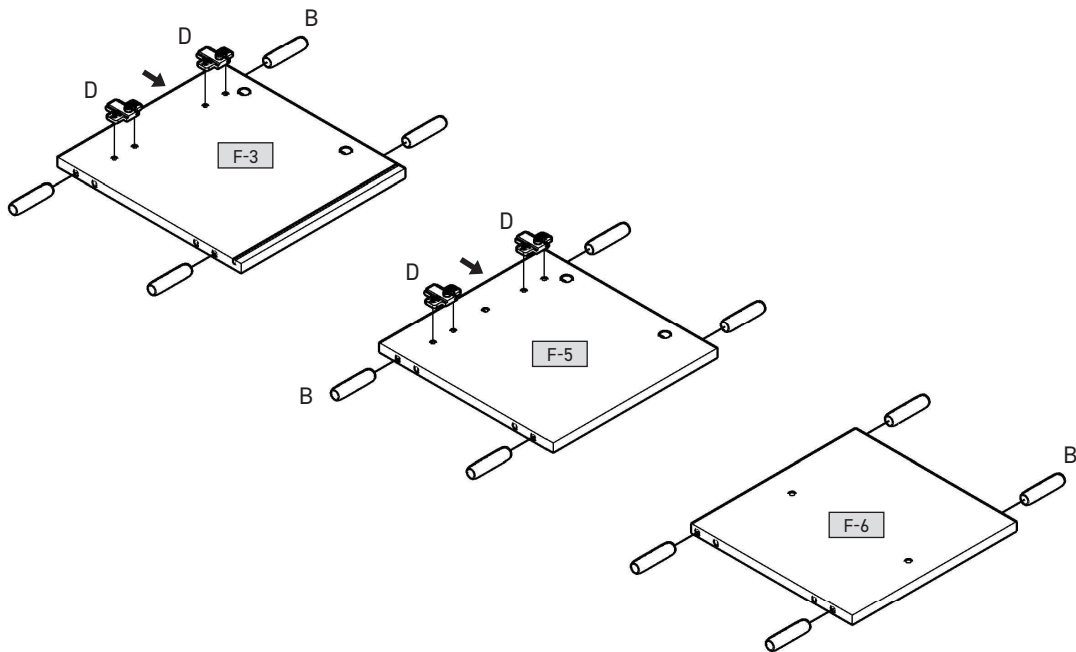
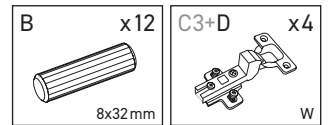

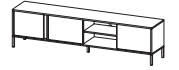

3

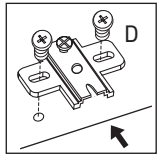
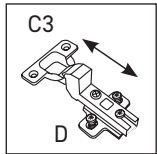
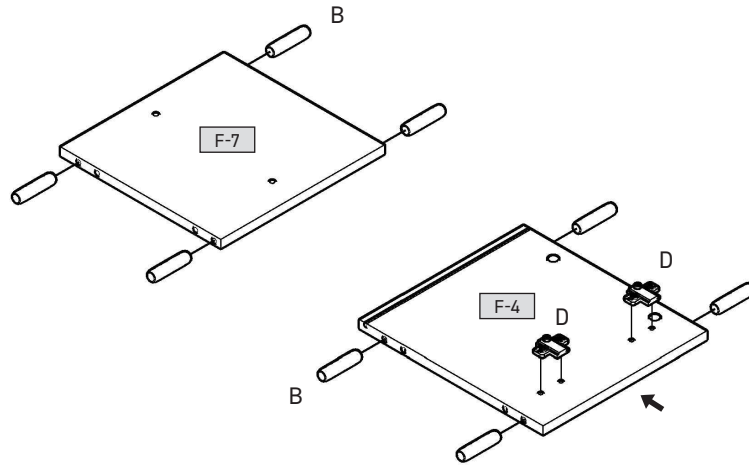
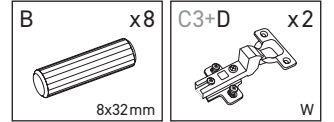

4

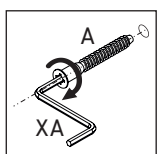
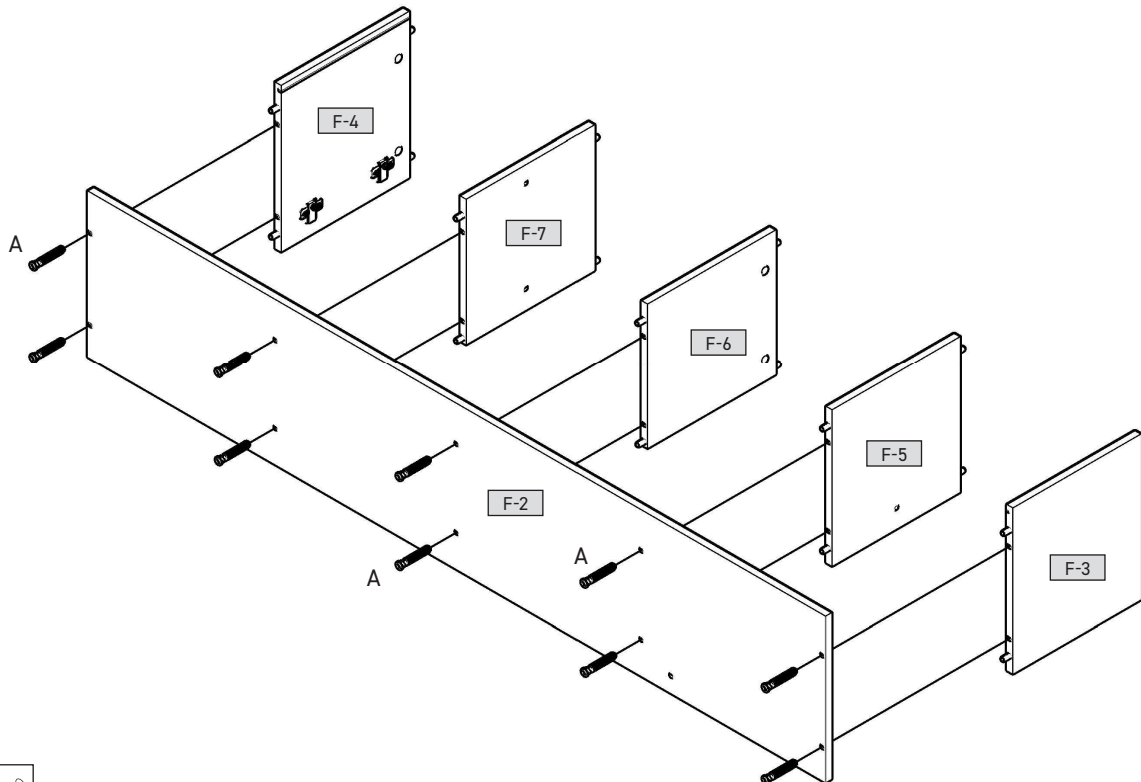
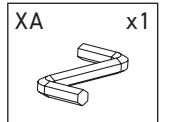
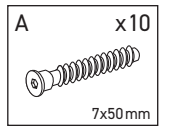

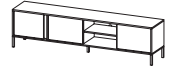

LED 

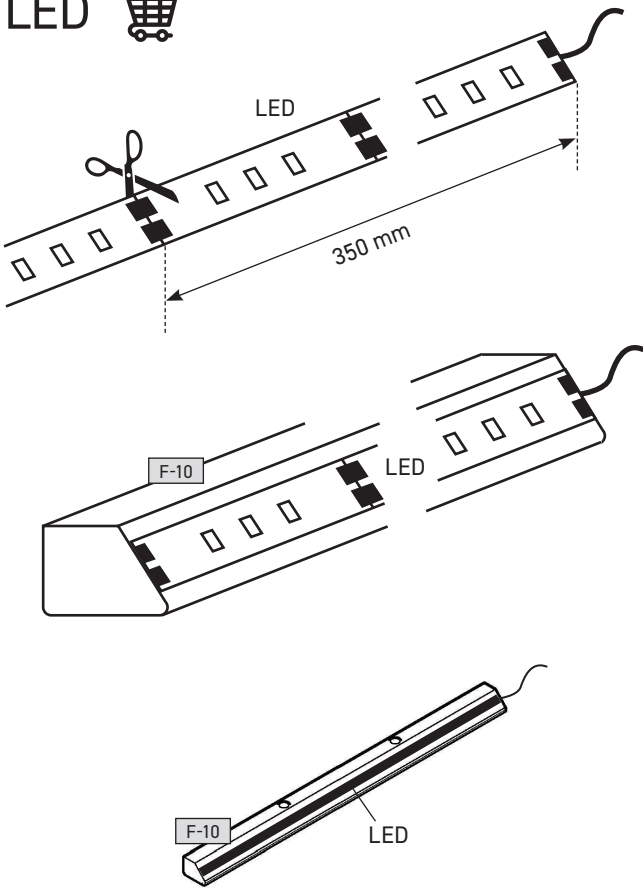

5

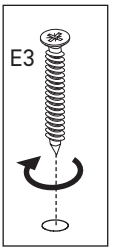
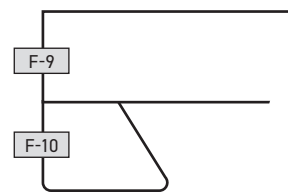
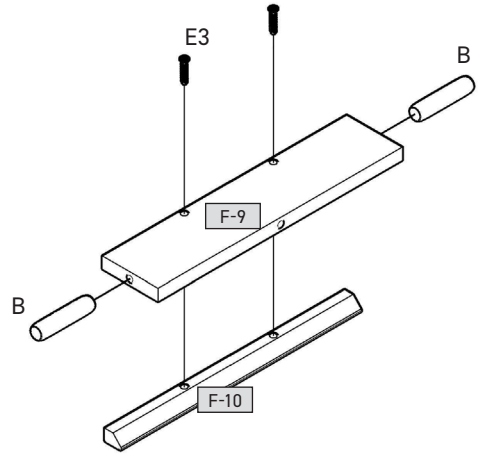
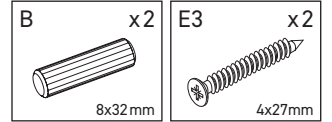

6

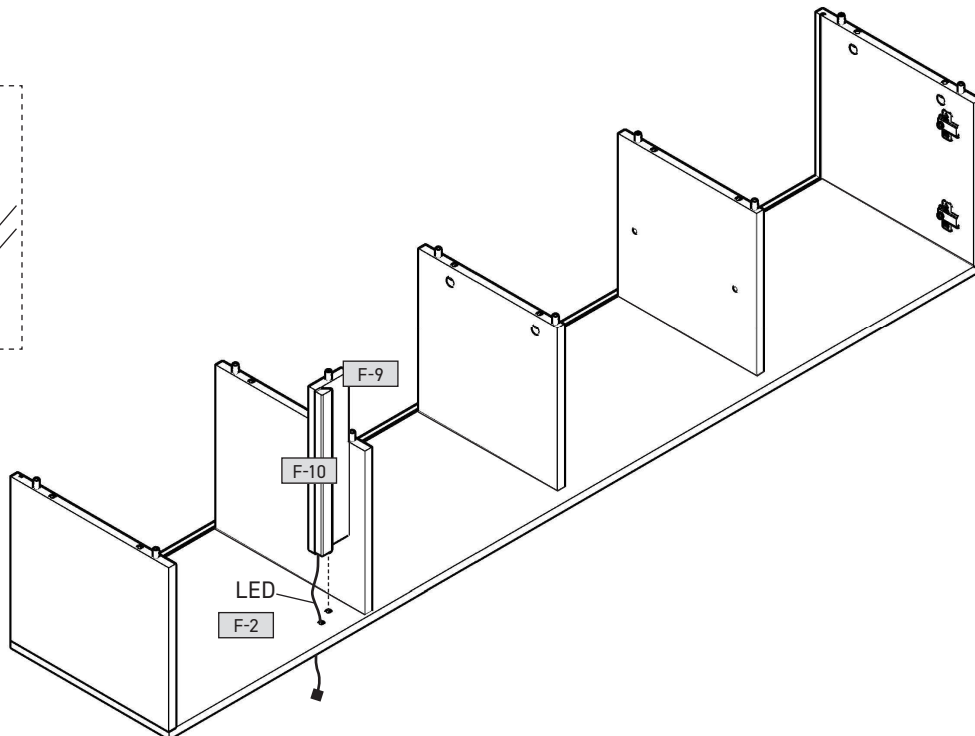
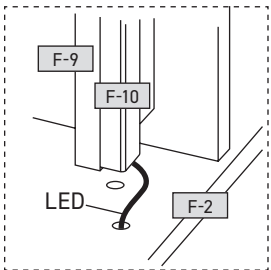

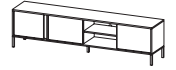

7

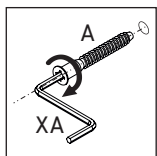
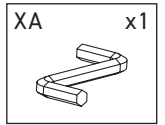
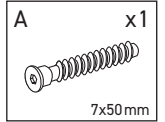
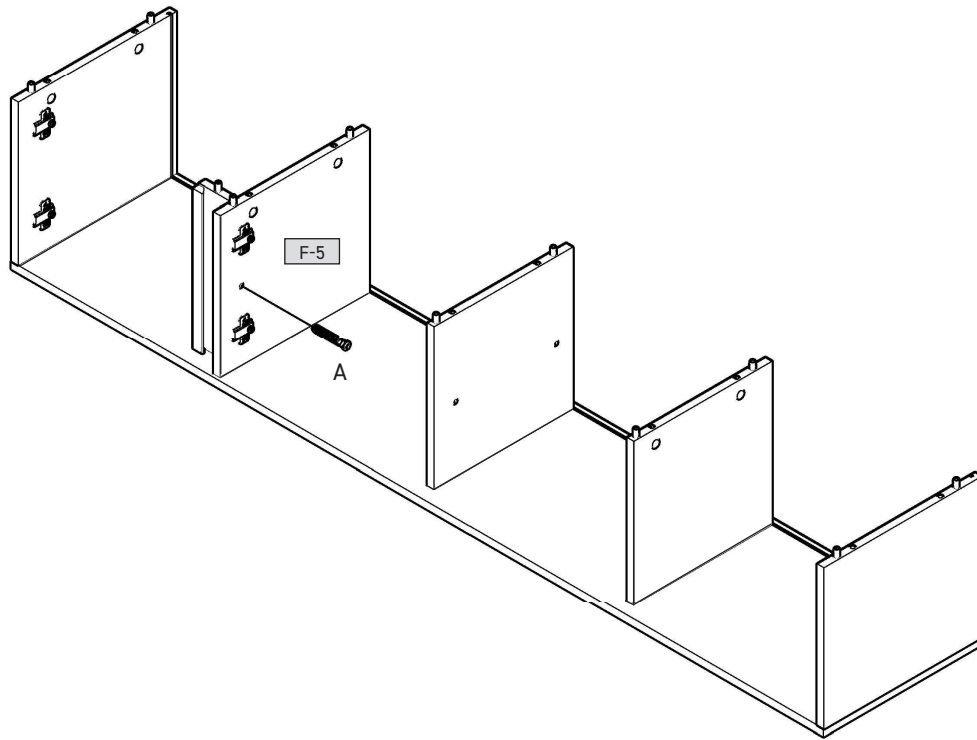

8

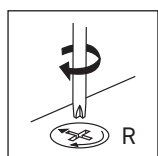
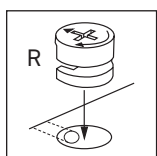
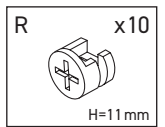
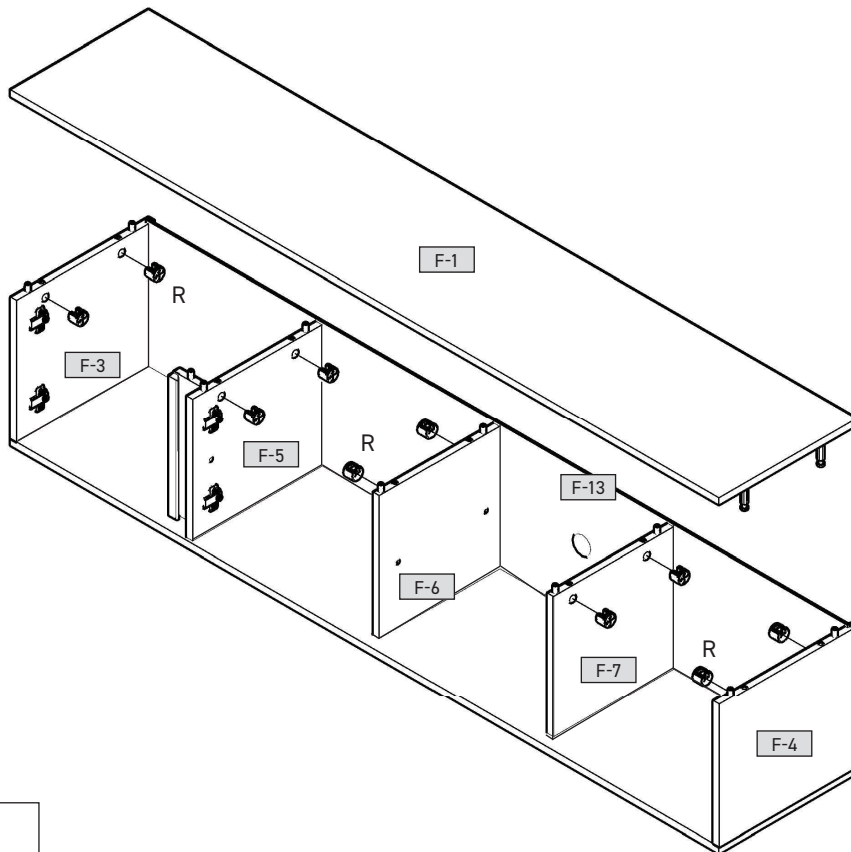

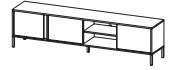

9

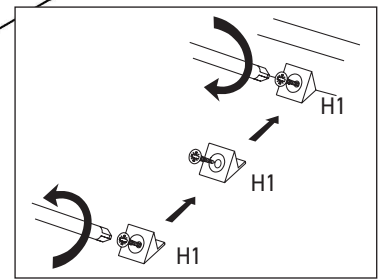
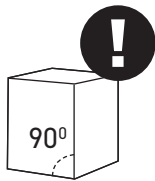
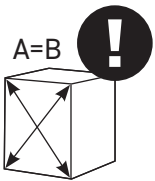
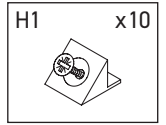
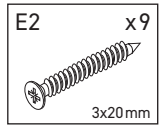
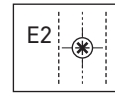
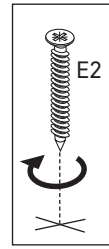
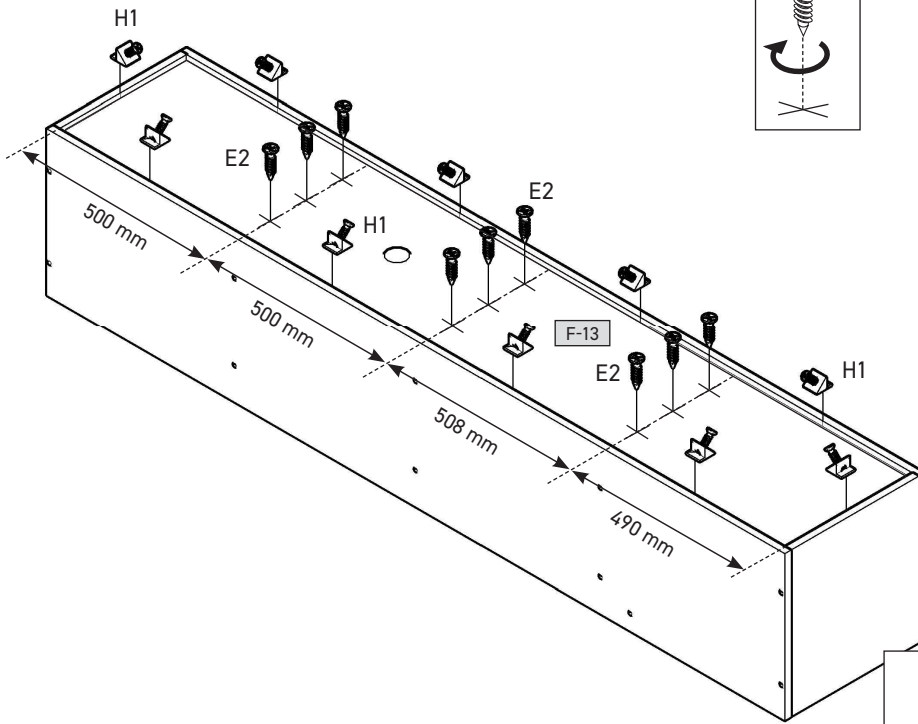

10

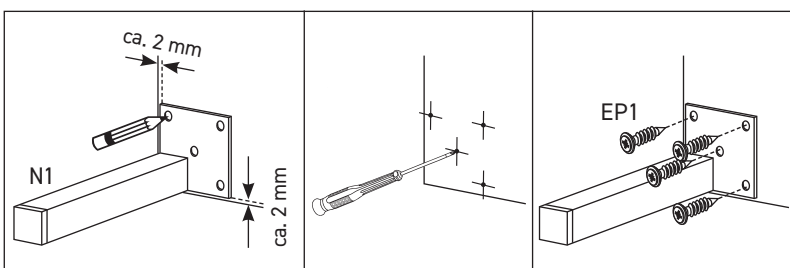
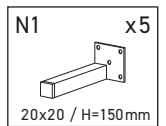
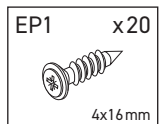
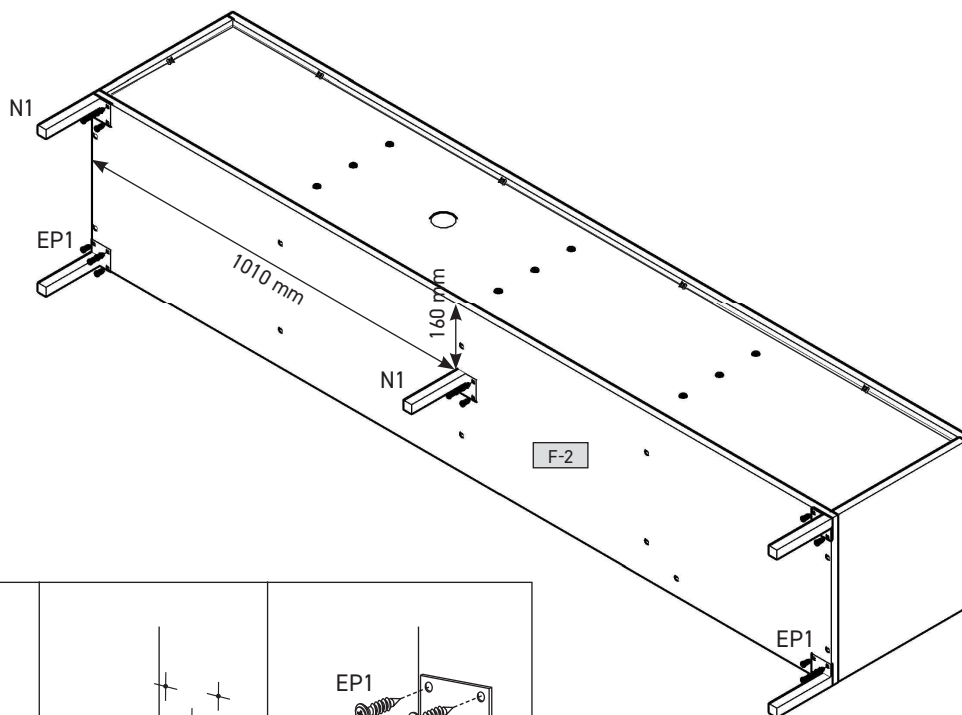

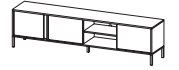

11

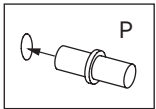
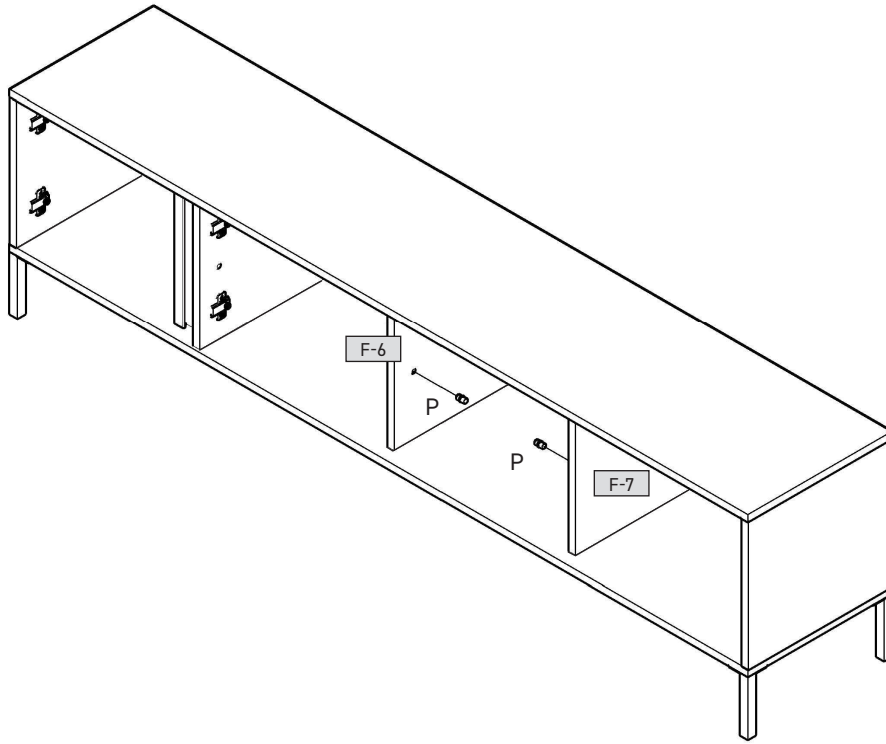
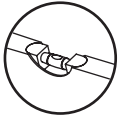
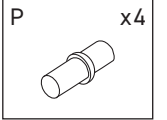

12

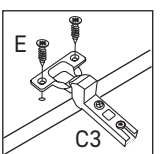
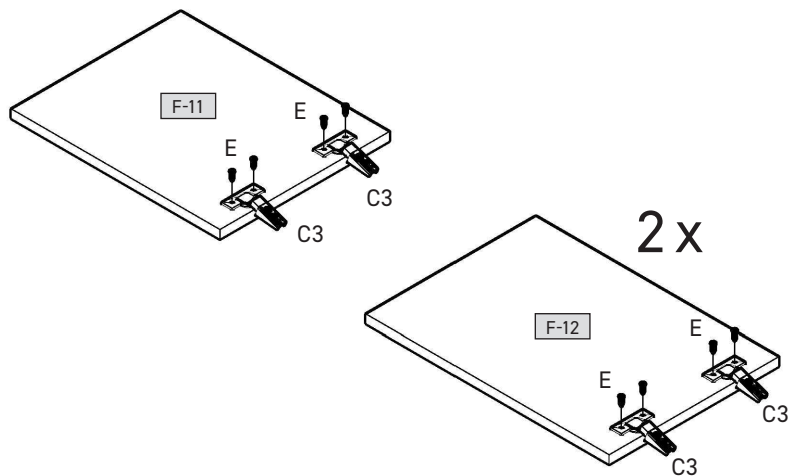
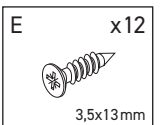
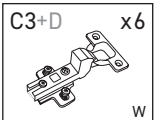

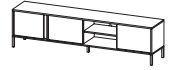

13

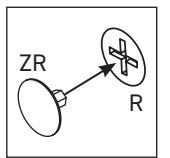
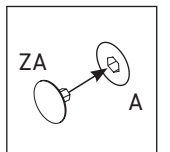
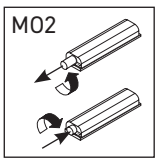
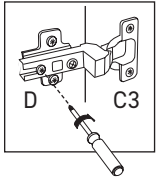
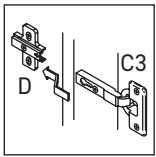
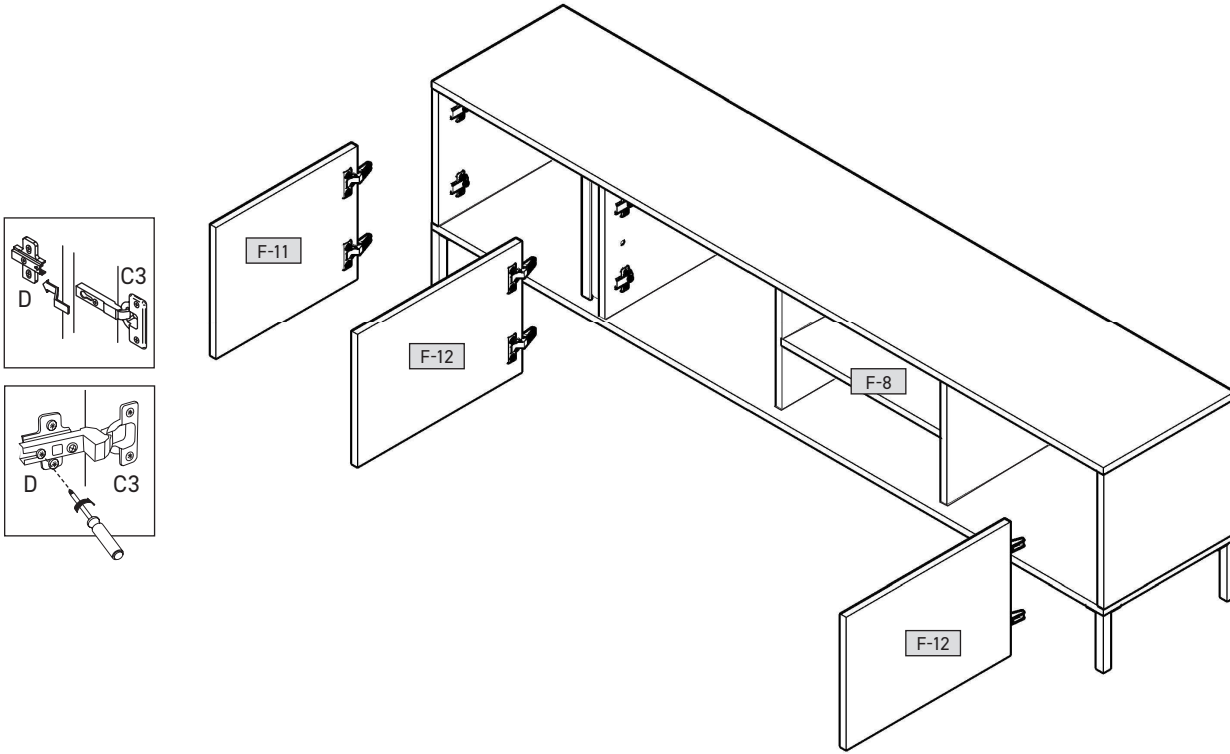
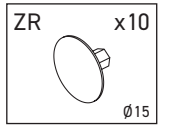
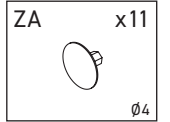

14

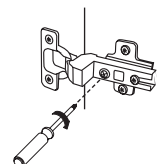
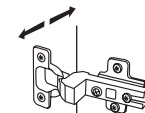
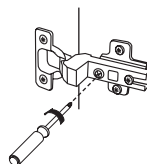
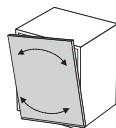
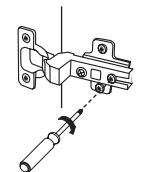
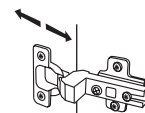
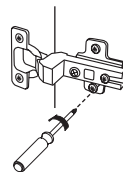
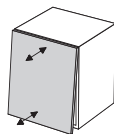
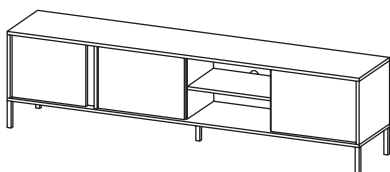
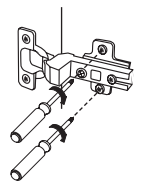
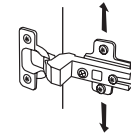
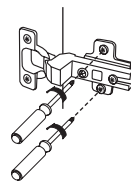
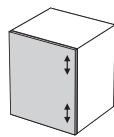

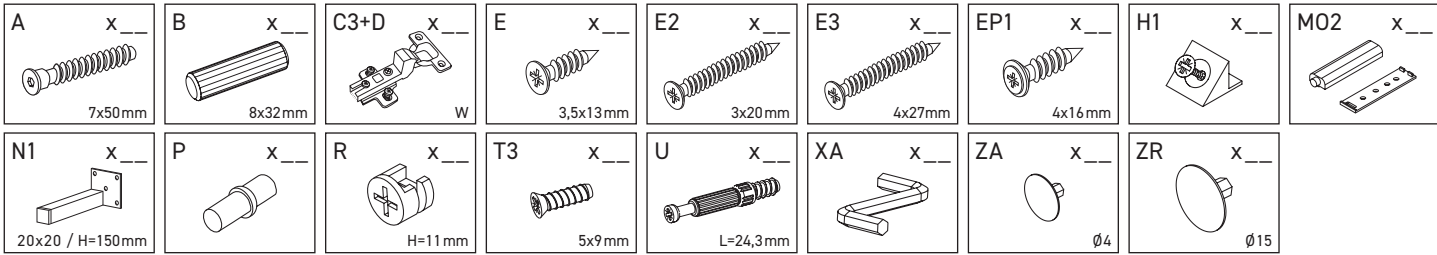

F-1	2029	395	16	x 1	1/1
F-2	2029	395	16	x 1	1/1
F-3	352	394	16	x 1	1/1
F-4	352	394	16	x 1	1/1
F-5	352	372	16	x 1	1/1
F-6	352	345	16	x 1	1/1
F-7	352	345	16	x 1	1/1
F-8	482	335	16	x 1	1/1
F-9	352	90	16	x 1	1/1
F-10	348	24	16	x 1	1/1
F-11	426	346	16	x 1	1/1
F-12	496	346	16	x 2	1/1
F-13	2010	366	3	x 1	1/1

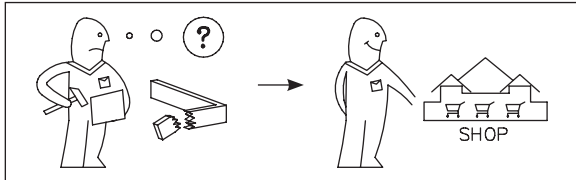
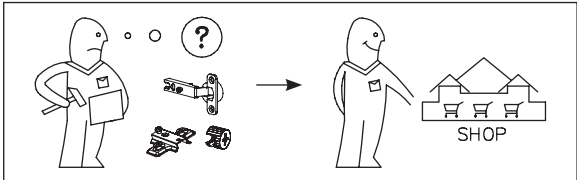
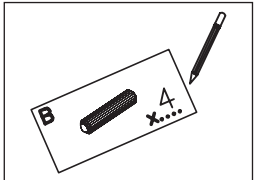
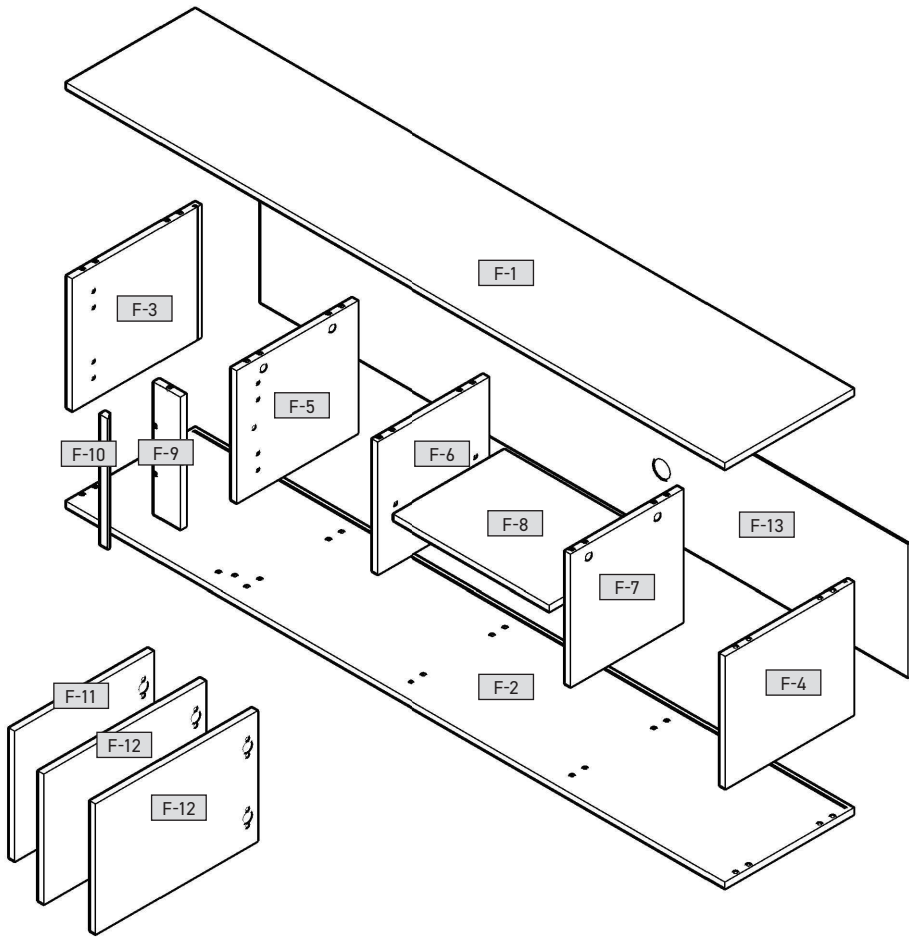

(DE) Möbel aus Naturholz und Plattenwerkstoffen

(PL) Mebel z drewna naturalnego oraz płyt drewnopochodnych

(NL) Meubelen van natuurhout en plaatmateriaal

(GB) Furniture made of natural wood and panel materials

(IT) Mobili in legno naturale e materiali pannellati

(FR) Meuble en bois naturel et plaque en dérivé du bois

(PT) Móveis feitos de madeira natural e tábuas semelhantes a madeira

(DE)
Liebe Kundin,
lieber Kunde,

Vielen Dank für Ihre Bestellung!
Gleichzeitig ob Sie ein aus Naturholz gefertigtes Möbelstück gekauft haben, eine Hochglanzfront oder eine matte Kunststofffront – jedes Möbelstück hat seine ganz speziellen Eigenschaften. Auch Holzbeschaffenheit und -struktur, Naturholzbeim wie eine Aste bei Naturholzbeim, sind Teil der individuellen Beschaffenung jedes einzelnen Möbelstückes.

Da Möbel aus Naturholz ständigen Klima- und Feuchtigkeitsschwankungen ausgesetzt sind, können vereinzelt Veränderungen in der Oberfläche auftreten wie z.B. Haarrisse oder Farbveränderungen. Generell nimmt im Laufe der Zeit die Helligkeit ab und die Farbsättigung zu – das Holz dunkelt nach.

Die im Natur-Rohstoff wie Holz ein normaler Prozess.

Dieses Büchlein soll Ihnen ein paar Tipps zur Pflege Ihres Möbelstücks geben, damit Sie lange Freude daran haben können.

Grundätzlich gilt:

- Meiden Sie heißen Gegenstände auf die Möbel.
- Keine Kerzen direkt auf die Möbel stellen.
- Verschlutete Flüssigkeiten sofort aufwischen.
- In regelmäßigen Abständen einen festen Sitz von Schrauben und Beschlägen kontrollieren.
- Der typische, aromatische Holzgeruch von Naturholzmöbeln immer ein Zeichen für Qualität.
- Heiße Stellen an den Händen entstehen durch einen natürlichen Hautausstritt und können mit einem trockenen, fusselfreien Tuch abpoliert werden.
- Auch von anderen Holz-, Lack-, Leder- oder Polstermaterialien ist ein schwacher Eigengeruch am Anfang unvermeidbar. Diese Gerüche verschwinden mit der Zeit von allein.
Was Sie tun können: heften, wachen, lüften.
Sie in der Anfangszeit häufiger und/oder wischen Sie die Möbel leicht feucht mit Wasser aus, das mit ein wenig Essig versetzt ist.
- Bewahren Sie diese Hinweise gut auf.

Pflegehinweise für Möbel aus Plattenwerkstoffen

Verwenden Sie zur Pflege Ihres Möbels aus Plattenwerkstoffen am besten ein weiches, sauberes, nicht-abrasives Lintuch. Wischen Sie die Oberflächen leicht feucht ab.

Grundätzlich gilt:
Verwenden Sie bitte auf keinen Fall folgende Reinigungs- und Pflegemittel:

- **Mikroeröserer** oder **Schmutzradierer**. Diese enthalten häufig feine Schmelzpartikel, die zu einem Zerknäten der Oberfläche führen können.
- **Scharfe chemische Substanzen** sowie **scheuernde Putz- oder Lösungsmittel**. Diese können die Oberflächen ebenfalls beschädigen;
- **Scheuerpulver, Stahlwolle** oder **Poliermittel**. Sie zerstören die Oberfläche so stark, dass eine Aufarbeitung nicht mehr möglich ist;
- **Staubsauger** und **Bürsten** können die Oberflächen durch ihren hohen Druck und die Hitze, mit denen der Wasserdampf auf die Oberflächen trifft, können diese beschädigt werden oder sich sogar vom Untergrund ablösen.

(TR) Doğal ahşap ve kereste malzemelerden Üretilmiş mobilyalar

(RU) Мебель из натурального дерева и древесных панелей.

(RO) Mobilă din lemn natural și materiale fibrolemnoase

(CZ) Nábytek z přírodního dřeva a deskových materiálů

(SK) Nábytok z prírodného dreva a drevovláknitých deskových materiálov

(HU) Bűtor természetes faanyagból és bútortápból

(ES) Muebles de madera natural y tableros símil madera

(NL)
Beste klant,
Dagb Klant,

Beste klant,
Hierin dank u voor uw bestelling!
Het maakt niet uit of u een meubelstuk koopt of een meubelstuk koopt voortkom van een matte plastic voorkant heel gekoekt – elk meubelstuk heeft zijn heel bijzondere eigenschappen. Ook de staat en structuur van het hout zoals kleinere takken bij natuurhout meubelen maken deel uit van de individuele look van elk afzonderlijk meubelstuk.

Omdat meubelen van natuurhout zijn vervaardigd, zijn permanente klimaatveranderingen in de omgeving van de af te best.
Wat u kunt doen: heften, wachen, lüften.
De bovenlaag zoals haarschraaijes of kleurveranderingen. In het algemeen neemt na verloop van tijd de helderheid af en de kleurverzadiging toe – het hout wordt donkerder.

De genoemde wijzigingen vormen bij een natuurlijke grondstof zoals hout een normaal proces.
Dit boekje moet u een paar tips geven om uw meubelstuk van uw bestelk, zodat u er lange tijd plezier aan kunt beleven.

In principe geldt:

- Plaats geen hete voorwerpen op de meubelen.
- Plaats geen kaarsen direct op de meubelen.
- Veeg gemorstte vloeistoffen direct af.
- Controleer met regelmatige intervalen de beslag op losse hout van schroeven en de draad.
- De typische, aromatische houtgeur is steeds een kwaliteitsbewijs bij natuurhout meubelen.
- Heldere plaatsen aan de takken ontstaan door een natuurlijk uitdrennen van hars en kunnen worden weggepoijst met een droge, pluisjevrije doek.
- Ook van andere houten, gelakte, lederen of polsterde materialen is er een zwakke eigen reuk bij het begin niet te vermijden.
Deze geuren verdwijnen op hunzelf vanzelf.
Als u wilt, dat het sneller gaat, verlucht u in het begin vaker en/of veegt de meubelen lichtjes vochtig af met water, dat een beetje is aangelengd met azijn.
- Bewaar deze instructies goed.

Onderbouwstructuur voor meubelen

Gebruik voor de reiniging van uw meubel van plaatmateriaal het best een zachte, niet pluisdige doek of een leren doek. Veeg de oppervlakten leraf vochtig af.

In principe geldt:
Gebruik **zeker niet** volgende reinigings- en poetsmiddelen:

- **microvezelstoffen** of **voetmiddelen**. Deze bevatten vaak fijne spindelvezels die de lak, liden tot wassen op de oppervlakten.
- **scherpe chemische substanties** zoals **oplosmiddelen**. Deze kunnen de oppervlakken eveneens beschadigen;
- **schuurpapier, staalwol of pampensponzen**. Ze vernietten het oppervlak zo erg dat een reparatie niet meer mogelijk is;
- **stofzuiger**. Mondstukken en borstels kunnen beschadigen op de oppervlakten.
- **stoomreiniger**. Door de hoge druk en de hitte, waarmee de stoom op de bovenlagen komt, kunnen deze worden beschadigd of zelfs loskomen van de ondergrond.

(GB) Dear customer,

Thank you for your order!
No matter if you bought a piece of furniture made from natural wood, a high-gloss front or a plastic front – every piece of furniture has unique characteristics. Even the texture and structure of wood, such as small knots in natural wood furniture, are part of the individual charisma of each piece of furniture. Since natural wood furniture are permanently exposed to climate and humidity fluctuations, changes to the surface may occur (e.g. hair cracks or changes in colour) in some cases. In general, brightness decreases and colour saturation increases in the course of time – the wood darkens. The changes mentioned above are normal for natural raw materials such as wood. This booklet provides some care tips for your piece of furniture so that you can enjoy it for a long time.

The following applies in general:

- Don't place any hot objects on the furniture.
- Don't place candles directly on the furniture.
- Immediately wipe off any spilled liquids.
- Regularly check if the screws and fittings are tight.
- The typical, aromatic wooden odour is always a proof of quality for natural wood furniture.
- The natural emission of resin may produce bright spots on the knots which can be polished with a dry, lintfree cloth.
- Initially, a slight intrinsic odour is unavoidable for other wooden, paint, leather or upholstery materials too. These odours automatically disappear after a while. If you want to speed up this process, ventilate more often at the beginning and/or wipe out the furniture with a slightly damp cloth which was soaked in water mixed with a small amount of vinegar.
- Keep these notes in a safe place.

Care notes for furniture made of panel materials

We recommend using a soft, lint-free cloth or a shammy for conditioning your piece of furniture made of panel materials. Wipe off the surfaces with a slightly damp cloth or shammy.

The following applies in general:
Please don't use the following detergents or cleaning agents at all:

- **microfibre cloths or dirt erasers**. They often contain fine abrasive particles which can cause scratches on the surfaces;
- **aggressive chemical substances** as well as **abrasive cleaning agents** or **solvents**. They may damage the surfaces too;
- **scouring powder, steel wool** or **scouring pads**. They destroy the surface so badly that reconditioning is impossible;
- **vacuum cleaners**. The nozzles and brushes can cause scratches on the surfaces;
- **steam cleaners**. The surfaces may be damaged or separated from the ground due to the high pressure and heat of the water vapour.

Dear customer,
Thank you for your order!
A prescindere che abbiate scelto un mobile realizzato in legno naturale, un fronte lucido o un fronte di materiale plastico opaco – ogni esemplare ha sue particolarità. Anche le caratteristiche e la struttura del legno, quali ad esempio rami minori nei mobili di legno naturale, sono parte del fascino individuale di ogni singolo mobile.

Dato che i mobili in legno naturale sono esposti al continuo variare del clima e dell'umidità, è probabile che in superficie insorgano mutamenti quali crepe capillari o cambiamenti di colore. Generalmente con passar del tempo, diminuisce la chiarezza e aumenta la saturazione del colore – il legno si scurisce. I citati mutamenti sono un normale processo dei materiali naturali, quali appunto il legno.

Il presente libretto intende darvi alcuni suggerimenti sulla cura del vostro mobile, affinché vi procuri lunghe soddisfazioni.

Sostanzialmente vale:

- Non poggiare oggetti roventi sui mobili.
- Non poggiare candele a diretto contatto dei mobili.
- Asciugare subito i liquidi sversati.
- Ad intervalli periodici controllare se viti e cerriere sono salde.
- Il caratteristico odore fragrante è sempre una prova di qualità dei mobili in legno naturale.
- Le macchie chiare sui rami si formano per via della naturale fuoriuscita di resina, e sono levigabili con un panno asciutto che non lascia peli.
- Anche trattandosi di altri materiali lignei, di vernice, pelle o imbottiti, all'inizio è inevitabile un leggero odore caratteristico. Dopo qualche tempo però, questi odori svaniscono da sé. Potete aiutare a farli volatilizzare in minor tempo cambiando più spesso aria all'inizio e/o passando sui mobili un panno umido d'acqua con qualche goccia d'aceto.
- Conservare bene le presenti istruzioni.

Istruzioni sulla cura dei mobili in materiali pannellati

Per la cura dei mobili in materiali pannellati si consiglia di usare un panno morbido, che non lascia peli, o un panno di pelle. Passare il panno leggermente umido sulle superfici.

Sostanzialmente vale: In nessun caso utilizzare i seguenti detergenti e prodotti per la pulizia:

panni in microfibra o spugne a tampono. Questi prodotti contengono spesso fini particelle abrasive, che possono provocare sgraffiature sui mobili;

- **forti sostanze chimiche nonché detersivi o solventi abrasivi**. Anche questi prodotti possono aggredire le superfici;
- **polvere abrasiva, paglietta d'acciaio** o **spugne abrasive**. Rovineranno la superficie in modo tale che non sarebbe più possibile riparare;
- **aspirapolvere**. Bocchette e spazzole possono sgraffiare le superfici;
- **pulitrice a vapore**. Per via dell'elevata pressione e calore con cui il vapore colpisce le superfici, esse rischiano di deteriorarsi o addirittura staccarsi dalla sottostruttura.

Caro cliente,
Grazie per il vostro ordine!

A prescindere che abbiate scelto un mobile fabbricato in legno naturale, un fronte brillante o una faccia in plastica opaca – ogni esemplare ha le sue specificità. Anche le proprietà e la struttura del legno, come per esempio i piccoli noduli sui mobili di legno naturale, fanno parte del fascino di ogni singolo mobile.

Comme le variations permanentes du climat et de l'humidité, il se peut que quelques modifications surviennent sur la surface, comme par exemple de fines fissures ou des décorations. En règle générale, au cours du temps, la clarté du l'ameublement se fait de plus en plus foncée. Les modifications susnommées sont un processus normal des matières naturelles. Ce petit livret vous donne quelques astuces sur l'entretien de votre meuble pour que vous puissiez en profiter longtemps.

En règle générale:

- Ne pas poser de bougies directement sur le meuble.
- Essayer immédiatement les liquides renversés.
- A intervalles réguliers, contrôler que les vis et les ferrures sont bien en place.
- L'odeur aromatique typique du bois est toujours une preuve de qualité des meubles en bois naturel.
- Les endroits clairs sur les noeuds se produisent par une sécrétion naturelle de résine qui s'élimine avec un chiffon sec non pelucheux.
- Les autres matériaux, comme le bois, la peinture, le cuir ou les tissus peuvent dégager inévitablement une légère odeur. Ces odeurs disparaissent d'elles-mêmes avec le temps. Si vous souhaitez qu'elles disparaissent plus vite, au début, aérez plus souvent et essayez les meubles avec un chiffon légèrement imbibé d'eau mélangée avec un peu de vinaigre.

Conservet bien cette notice.

Consignes de soin pour les meubles avec des plaques en dérivé du bois

Pour l'entretien de votre meuble en plaques en dérivé du bois, utilisez de préférence un chiffon doux non pelucheux à un peu de vinaigre. Essayez la surface avec un chiffon doux non pelucheux.

En règle générale:
Utilisez les produits suivants:

- **Chiffons à microfibrés ou gomme à saletés**. Ils contiennent souvent de fines particules abrasives qui peuvent rayer les surfaces;
- **substances chimiques agressives** ainsi que des **produits abrasifs**.
- **Ceux-ci peuvent également endommager les surfaces;**

Consignes de soin pour les meubles avec des plaques en dérivé du bois

Pour l'entretien de votre meuble en plaques en dérivé du bois, utilisez de préférence un chiffon doux non pelucheux à un peu de vinaigre. Essayez la surface avec un chiffon doux non pelucheux.

En règle générale:
Utilisez les produits suivants:

- **Chiffons à microfibrés ou gomme à saletés**. Ils contiennent souvent de fines particules abrasives qui peuvent rayer les surfaces;
- **substances chimiques agressives** ainsi que des **produits abrasifs**.
- **Ceux-ci peuvent également endommager les surfaces;**

Consignes de soin pour les meubles avec des plaques en dérivé du bois

Pour l'entretien de votre meuble en plaques en dérivé du bois, utilisez de préférence un chiffon doux non pelucheux à un peu de vinaigre. Essayez la surface avec un chiffon doux non pelucheux.

En règle générale:
Utilisez les produits suivants:

- **Chiffons à microfibrés ou gomme à saletés**. Ils contiennent souvent de fines particules abrasives qui peuvent rayer les surfaces;
- **substances chimiques agressives** ainsi que des **produits abrasifs**.
- **Ceux-ci peuvent également endommager les surfaces;**

Consignes de soin pour les meubles avec des plaques en dérivé du bois

Pour l'entretien de votre meuble en plaques en dérivé du bois, utilisez de préférence un chiffon doux non pelucheux à un peu de vinaigre. Essayez la surface avec un chiffon doux non pelucheux.

En règle générale:
Utilisez les produits suivants:

- **Chiffons à microfibrés ou gomme à saletés**. Ils contiennent souvent de fines particules abrasives qui peuvent rayer les surfaces;
- **substances chimiques agressives** ainsi que des **produits abrasifs**.
- **Ceux-ci peuvent également endommager les surfaces;**

Consignes de soin pour les meubles avec des plaques en dérivé du bois

Pour l'entretien de votre meuble en plaques en dérivé du bois, utilisez de préférence un chiffon doux non pelucheux à un peu de vinaigre. Essayez la surface avec un chiffon doux non pelucheux.

En règle générale:
Utilisez les produits suivants:

- **Chiffons à microfibrés ou gomme à saletés**. Ils contiennent souvent de fines particules abrasives qui peuvent rayer les surfaces;
- **substances chimiques agressives** ainsi que des **produits abrasifs**.
- **Ceux-ci peuvent également endommager les surfaces;**

Consignes de soin pour les meubles avec des plaques en dérivé du bois

Pour l'entretien de votre meuble en plaques en dérivé du bois, utilisez de préférence un chiffon doux non pelucheux à un peu de vinaigre. Essayez la surface avec un chiffon doux non pelucheux.

En règle générale:
Utilisez les produits suivants:

- **Chiffons à microfibrés ou gomme à saletés**. Ils contiennent souvent de fines particules abrasives qui peuvent rayer les surfaces;
- **substances chimiques agressives** ainsi que des **produits abrasifs**.
- **Ceux-ci peuvent également endommager les surfaces;**

pour à récupérer, paille de fer ou éponge grattant. Elles détruisent la surface si profondément qu'il n'est plus possible de la retreiter;

aspirateur. Les buses et les brosses peuvent rayer la surface.

De fait de la haute pression et de la chaleur avec laquelle la vapeur d'eau sort sur la surface, elles peuvent être endommagées et même décoller la base.

(FR)

Cher client,

Merci pour votre commande !
A prescindere che abbiate scelto un mobile fabbricato in legno naturale, un fronte brillante o una faccia in plastica opaca – ogni esemplare ha le sue specificità. Anche le proprietà e la struttura del legno, come per esempio i piccoli noduli sui mobili di legno naturale, fanno parte del fascino di ogni singolo mobile.

Comme le variations permanentes du climat et de l'humidité, il se peut que quelques modifications surviennent sur la surface, comme par exemple de fines fissures ou des décorations. En règle générale, au cours du temps, la clarté du l'ameublement se fait de plus en plus foncée. Les modifications susnommées sont un processus normal des matières naturelles. Ce petit livret vous donne quelques astuces sur l'entretien de votre meuble pour que vous puissiez en profiter longtemps.

En règle générale:

- Ne pas poser d'objets chauds sur le meuble.
- Essayer immédiatement les liquides renversés.
- A intervalles réguliers, contrôler que les vis et les ferrures sont bien en place.
- L'odeur aromatique typique du bois est toujours une preuve de qualité des meubles en bois naturel.
- Les endroits clairs sur les noeuds se produisent par une sécrétion naturelle de résine qui s'élimine avec un chiffon sec non pelucheux.
- Les autres matériaux, comme le bois, la peinture, le cuir ou les tissus peuvent dégager inévitablement une légère odeur. Ces odeurs disparaissent d'elles-mêmes avec le temps. Si vous souhaitez qu'elles disparaissent plus vite, au début, aérez plus souvent et essayez les meubles avec un chiffon légèrement imbibé d'eau mélangée avec un peu de vinaigre.

Conservet bien cette notice.

Consignes de soin pour les meubles avec des plaques en dérivé du bois

Pour l'entretien de votre meuble en plaques en dérivé du bois, utilisez de préférence un chiffon doux non pelucheux à un peu de vinaigre.

En règle générale:
Utilisez les produits suivants:

Chiffons à microfibrés ou gomme à saletés. Ils contiennent souvent de fines particules abrasives qui peuvent rayer les surfaces;

substances chimiques agressives ainsi que des **produits abrasifs**.

Ceux-ci peuvent également endommager les surfaces;

Consignes de soin pour les meubles avec des plaques en dérivé du bois

Pour l'entretien de votre meuble en plaques en dérivé du bois, utilisez de préférence un chiffon doux non pelucheux à un peu de vinaigre. Essayez la surface avec un chiffon doux non pelucheux.

En règle générale:
Utilisez les produits suivants:

Chiffons à microfibrés ou gomme à saletés. Ils contiennent souvent de fines particules abrasives qui peuvent rayer les surfaces;

substances chimiques agressives ainsi que des **produits abrasifs**.

Ceux-ci peuvent également endommager les surfaces;

Consignes de soin pour les meubles avec des plaques en dérivé du bois

Pour l'entretien de votre meuble en plaques en dérivé du bois, utilisez de préférence un chiffon doux non pelucheux à un peu de vinaigre. Essayez la surface avec un chiffon doux non pelucheux.

En règle générale:
Utilisez les produits suivants:

Chiffons à microfibrés ou gomme à saletés. Ils contiennent souvent de fines particules abrasives qui peuvent rayer les surfaces;

substances chimiques agressives ainsi que des **produits abrasifs**.

Ceux-ci peuvent également endommager les surfaces;

pour à récupérer, paille de fer ou éponge grattant. Elles détruisent la surface si profondément qu'il n'est plus possible de la retreiter;

aspirateur. Les buses et les brosses peuvent rayer la surface.

De fait de la haute pression et de la chaleur avec laquelle la vapeur d'eau sort sur la surface, elles peuvent être endommagées et même décoller la base.

Ihre Produktentwicklung

Area Sviluppo prodotti

Votre service de développement de produits

Your product development team

De productontwikkelingsafdeling

Sevgili Müşterimiz,

Siparişiniz için çok teşekkür ederiz! Doğal ahşap malzemenen yapılmış bir mobilya olduğunda, parnak veya mat plastik kaplama da olsa – her mobilya parçasının kendine özgü özelliği vardır.

Ayrıca, doğal ahşap mobilyaların kuçuk parçaları gibi ahşap dokusu ve yapısı, mobilyanın her ayrı parçasının ayrı şekillerini bir parçasıdır.

Mobilya, doğal ahşabın kalıcı hava ve nem dalgalandırılma maruz kaldığında, nadir de olsa çatlak veya renk atması gibi yüzey değişimleri meydana gelebilirler. Genelikle parnaklık ve ahşabı koyu rengini sağlayan renk doyumu zaman içinde azalır. Bu değişimler ahşap gibi doğal hammaddelerle normal bir süreçtir.Bu kitapçık, mobilyanızın uzun yıllarlık bakımına ilişkin bir takım bakım ipuçları verecektir.

Temel olarark:

Mobilya olarark üzerine sıcak nesnelere koymayın. Mumları mobilyanın üzerime döğrudan koymayın.

Döğrudan sıvıdan demal bezle silin. Vidaların ve bağlanti elemanların siki olup olmadıklarını periyodik olarak kontrol edin.

Doğal ahşap mobilyada ahşabın tıpkı, aromatik kokusu her zaman kalitesinin bir kanıtıdır.

Doğal reçineden kaynatılan parnak noktalar, kuru, tiftiksiz bir bez ile ovalatılabilir.

Ayrıca diğer ahşap, lake, deri veya döşemelek kumaş malzemenle başlangıçta gidilenmeyen hafif bir koku bırakabilir.

Bu koku bir zaman sonra kendiliginden kaybolacaktır. Bu sürece hizlandirmak isterseniz, başlangıçta ortami daha sık havalandirin ve/veya mobilyayı biraz sike katiginiz su ile silatiginiz bir bez ile silin.

Bu talimatlar dikkatlice izleyin.

Sunta mobilya malzemesinin bakimi

Sunta malzemenen yapılmış mobilyanızın bakımı için, yumuşak, tiftiksiz bir bez veya güden kullanın. Hafif nemli bir bez ile yüzeyi temizleyin.

Temel olarark: Lütfen aşağıdaki temizlik araçlarından ve maddelerinden kaçının:

mikro fiber kumaş veya bez. Bunlar yüzeyin çizilmesine neden olabilemce aşındırıcı parçalar için;

keskin ve aşındırıcı temizlik kimyasalları veya çözücüleriçerharf. Bunlar da yüzeye hasar verebilir; **ovma tozu, gelik yünü veya ovma süngeri.** Yüzeyi, gidermeyi imkansız hale getirecek derecede güçü bir şekilde bozar; **elektrik süpürgesi.** Hortum ağzı ve fırçalar yüzeyi çizebilir;

buharı temizleyiciler. Suyun yüzeyi üzerine buhar olarak yayılmasımı sağlayan yüksek basınç ve ısı ile, mobilya hasar görebilir veya ayrılabilir.

Ürün Geliştirme Departmanı

Dragi clienți,

vă mulțumim pentru comanda dvs.!
Indiferent dacă ați achiziționat o piesă de mobilier confecționată din lemn natural, o față de lucru intens sau o țigăță din material plastic – fiecare piesă de mobilier are caracteristici complet speciale. Atât natura cât și structura lemnului, cum ar fi de exemplu mielă noduri la mobila din lemn natural, constituie parte a specificului individual pentru fiecare piesă de mobilier.

Deoarece mobila din lemn natural este expusă variațiilor persistente de climă și umiditate, la nivelu suprafeței pot să apară modificări sporadice, cum ar fi de exemplu microcrisuri sau modificări ale culorii. De regulă, în decursul timpului se reduce strălucirea, iar saturata culoilor crește – lemnul se închide la culoare. Modificările menționate reprezintă un proces normal în cazul materialelor naturale, precum lemnul.

Acesea broșura vă oferă câteva sfaturi pentru întreținerea mobilierului dvs., astfel încât să vă bucurați de el timp îndelungat.

Reguli generale valabile:

Nu așezați pe mobila obiecte fierbinți. Nu amparați lumânări direct pe mobilier.

Stergeți imediat lichidele vărsate. Verificați la intervale regulate poziția fermă a suruburilor și a feroneriei.

Mirosul tipic, aromatic al mobilierului din lemn natural reprezintă indiciul unui garanție a calității.

Locurile de culoare deschisă de la noduri apar printr-o leșire naturală a rășinii la suprafață și pot fi lustruite cu o cârpă uscată, care nu lasă scame.

Și în cazul altor materiale din lemn, piele, fantele sau tapizate persistă în mod inevitabil la început un miros propriu usor. Aceste mirosuri dispar în timp de la sine. Dacă doriți să contribuiți la acest lucru, aerisiți mai des la început și/sau ștergeți mobila cu puțină apă. Păstrați aceste instrucțiuni în condiții optime.

Indicații pentru întreținerea mobilierului din materiale fibrolemnoase

Pentru întreținerea mobilierului din materiale fibrolemnoase, vă recomandăm să utilizați în mod optim o cârpă moalecare nu lasă scame sau o bucată de piele tăbăcită de șters. Ștergeți suprafața cu puțină apă.

Reguli general valabile: Vă rugăm să utilizați în niciun caz următoarele substanțe sau mijloace de curățat: **cârpe din microfibre sau bureți de curățat.** Acestea conțin adesea mici particule abrazive care pot zgăria suprafețele; **substanțe chimice corosive, precum și solvenți sau substanțe de deterorenze** suprafețele;

curățat abrazive. Și aceseia pot să prar de curățat. **bureți din fibră de oțel sau răzuitoare.** Acestea pot să deterorenze suprafețele în așa măsură, încât nu mai este posibilă reconștionarea lor.

aspiratoare. Duzele și perilele pot zgăria suprafețele; **curățătoare de abur.** Suprafețele expuse la presiunea și temperatura excesivă a aburului, pot să se deterorenze sau chiar se pot distoca de pe suportul de bază.

Departamentul dvs. de creație

produse

CZ

Vážená zákaznice,

vážený zákazník,

děkujeme za Váš objednávkú! Jedno, zda jste zakoupil nábytek zhotovený z přírodního dřeva, čelo s vysokým leskem nebo matné plastové čelo – každý kus nábytku má své zcela speciální vlastnosti. Také kvalita a struktura dřeva, jako například menší síčky u nábytku z přírodního dřeva, jsou součástí individuálního vyzarování každého jednotlivého kusu nábytku.

Protože je nábytek z přírodního dřeva vystaven neustálým změnám klimatu a vlhkosti, mohou se ojedinelé vyskytnout změny v povrchu jako například změny nebo změny barvy. Světlost všeobecně během času klesá a sytost barvy se zvyšuje – dřevo tmavne. Uvedené změny jsou u přírodního materiálu jako dřeva normální proces. Tato příroda vám ponuka niekoľko rád ohľadne ošetrovania vášho nábytku, aby ste sa z neho mohli dlho tešiť.

Zásadne platí: Neposavajte priamo na nábytok žiadne horúce predmety. Neamparujte svetlo priamo na nábytok. Vyčistite kvapaliny ihneď. V pravidelných časových intervaloch kontrolujte pevne uloženie skrutiek a kovánia.

Typický, aromatický pach dreva je príznakom prírodného dreva. Vždy dôkladne vyčistite povrch nábytku, ktorý je znečistený. Skontrolujte pevne uloženie skrutiek a kovánia.

Zásadné platí: Nepokladajte na nábytek horúce predmety. Nesaviajte svetlo priamo na nábytek. Rozličte kvapaliny ihneď utrite. V pravidelných intervaloch kontrolujte, zdá jsou pevně utažené šrouby a kování. Nábytkú z prírodného dřeva vždy důkazem kvality.

Typická místa u suků vznikají přirozeným unikem pryskyřice a mohou se přelískat suchým hadříkem, který nepouští vlákna.

Také u jiných dřevěných, lakovaných, kožených nebo lakověných materiálů je slabší vůně/zápach na začátku nevyměnitelný. Tyto vůně/pachy zmizí po nějaké době samy. Pokud tomu budete chtít napomoci, větrejte na začátku častěji a/nebo nábytek lehce otřete vodou s trochou octa. Tyto pokyny dobře uschovejte.

Pokyny pro péči o nábytek z deskových materiálů

Při péči o Váš nábytek z deskových materiálů použijte nejlépe měkký hadřík, který nepouští vlákna, nebo koženýhadřík. Povrch otřete navlhčeným hadříkem.

Zásadné platí: V žádném případě nepoužívejte následující čisticí prostředky: **hadřík s mikrovlákny nebo samočisticí houbičky.** Často obsahují jemné abrazivní částice, které mohou vést k poškřábání povrchů; **silné chemické substance a abrazivní čisticí prostředky a rozpouštědla.** Rovněž mohou poškodit povrchy; **abrazivní prášek, ocelovoa vinu nebo drátěnky.** Zničí povrch tak, že jeho oprava již nebude možná; **vysavač.** Tryska a kartáče mohou poškořbatpovrchy;

parní čistíče. Povrchy může poškodit vysoký tlak a žár, vodní páry nebo dokonce může dojít k jejich uvolnění od podkladu.

Vase oddělení vývoje nových výrobků

Vážení zákazníci,

Bez ohledu na to, či ste si zakúpili nábytok, vyrobený z prírodného dřeva s vysokolepkavými čelnými plochami alebo s matným či lesklým povrchom, každý kus nábytku má svoje zcela speciální vlastnosti. Také kvalita a struktura dřeva, jako například menší brče při nábytku z přírodního dřeva, jsou součástí individualneho vyzarovania každého kusunábytku.

Keďže je nábytok z prírodného dřeva vystaven neustálym výkvmom klimy a vlhkosti, môžu sa ojedinelé vyskytnúť zmeny v jeho povrchová ploche, ako napríklad zmeny alebo zmeny farby. Vo všeobecnosti sa zmeny barvy zvyšujú – drevo tmavne. Uvedené zmeny sú u prírodného materiálu ako je drevo, normálny proces. Táto príroda vám ponúka niekoľko rád ohľadne ošetrovania vášho nábytku, aby ste sa z neho mohli dlho tešiť.

Zásadne platí: Neposavajte priamo na nábytok žiadne horúce predmety. Neamparujte svetlo priamo na nábytok. Vyčistite kvapaliny ihneď. V pravidelných časových intervaloch kontrolujte pevne uloženie skrutiek a kovánia.

Typický, aromatický pach dreva je príznakom prírodného dřeva. Vždy dôkladne vyčistite povrch nábytku, ktorý je znečistený. Skontrolujte pevne uloženie skrutiek a kovánia.

Zásadné platí: Nepokladajte na nábytek horúce predmety. Nesaviajte svetlo priamo na nábytek. Rozličte kvapaliny ihneď utrite. V pravidelných časových intervaloch kontrolujte pevne uloženie skrutiek a kovánia.

Typická místa u suků vznikají přirozeným unikem pryskyřice a mohou se přelískat suchým hadříkem, který nepouští vlákna. Také u jiných dřevěných, lakovaných, kožených nebo lakověných materiálů je slabší vůně/zápach na začátku nevyměnitelný. Tyto vůně/pachy zmizí po nějaké době samy. Pokud tomu budete chtít napomoci, větrejte na začátku častěji a/nebo nábytek lehce otřete vodou s trochou octa. Tyto pokyny dobře uschovejte.

Pokyny pro ošetrovanie prírodného/naturovaného nábytku z prírodného dřeva: Pri péči o Váš nábytek z prírodného dřeva vždy dôkladne vyčistite povrch nábytku, ktorý je znečistený. Skontrolujte pevne uloženie skrutiek a kovánia.

Pokyny pre ošetrovanie nábytku z drevovláknitých dosiek

Pri péči o Váš nábytku z drevovláknitých dosiek je ideálnou voľbou mäkký utierka bez vlákien alebo koženú mikrovláknitú utierku. Povrch otierajte navlhčenou utierkou. Utierajte povrchy so zláhka navlhčenou utierkou.

Zásadne platí: Nepoužívajte v žiadnom prípade nasledujúce čistiace alebo leštiace prostriedky:

mikrovláknité uterky alebo čistiaci koberce často obsahujú hrubšie častice, ktoré môžu poškodiť povrchy;

čistiace chemické látky ako aj drhúce obsahujúce čistiace alebo leštiace prostriedky sa nesmú používať.

Pokyny pre ošetrovanie nábytku z drevovláknitých dosiek

Na ošetrovanie vášho nábytku z drevovláknitých dosiek je ideálne použiť mäkkú utierku bez vlákien alebo koženú mikrovláknitú utierku. Utierajte povrchy so zláhka navlhčenou utierkou.

Zásadne platí: Nepoužívajte v žiadnom prípade nasledujúce čistiace alebo leštiace prostriedky:

mikrovláknité uterky alebo čistiaci koberce často obsahujú hrubšie častice, ktoré môžu viesť k doškriabaniu povrchov;

čistiace chemické látky ako aj drhúce obsahujúce čistiace alebo leštiace prostriedky sa nesmú používať.

Pokyny pre ošetrovanie nábytku z drevovláknitých dosiek Na ošetrovanie vášho nábytku z drevovláknitých dosiek je ideálne použiť mäkkú utierku bez vlákien alebo koženú mikrovláknitú utierku. Utierajte povrchy so zláhka navlhčenou utierkou.

Zásadne platí: Nepoužívajte v žiadnom prípade nasledujúce čistiace alebo leštiace prostriedky: **mikrovláknité uterky alebo čistiaci koberce** často obsahujú hrubšie častice, ktoré môžu viesť k doškriabaniu povrchov; **čistiace chemické látky ako aj drhúce** obsahujúce čistiace alebo leštiace prostriedky sa nesmú používať.

HU

Kedves Vásárlónk!

Köszönjük a megrendelését! Függetlenül attól, hogy természetes fából vagy más anyagból készült fényes vagy matt felületű bútor vásárolt, minden egyes bútor egyedi jellemzőkkel rendelkezik. A faanyagok és szerkezetüknek egyedi jellemzői, pl. a kisebb ágak miatt göcsök, a természetes faanyagból készült bútoroknál minden egyes bútorunk egyedi megjelenést kölcsönöznek.

A természetes fából készült bútor folyamatosan ki van téve a hőmérséklet- és páratartalom-változásoknak, így annak felületén egyedi változások jelennek meg, például hajszálrepedések és színváltozások. Általánosságban megállapíthatjuk, hogy a világosság és a színeltelenség az idővel csökken - a bútor sötétebbé válik.

Ezek a változások a természetes alapanyagok, pl. a fa használata esetién teljesen normálisak. A kézikönyvecské célja, hogy pár ötletet adjon a bútor ápolásához, hogy annakhasználatát hosszán élvezhesse.

Általános utasítások:

Ne tegyen forró tárgyat a bútorra. A kifolyó folyadékok közvetlenül a bútorra. A kifolyó folyadékok azonnal törölje le. Rendszeres időközönként ellenőrizze a csavarok feszességét és az alátételeket. A természetes fából készült bútorok aromás fá illata a minőség jele.

A göcsöknek található vélelges foltok a természetes gyantatartalom miatt, az amit egy száraz, szomszomszomsági ronggyal törölhet le de polírozhatja.

A fa, a lakk-, a bőr- és a kárpitanyagok a kezeltben gyengén illatanyagokat bocsátanak ki. Ezen illatanyagokat kibocsátása egy idő után magától megszűnik. Ha ezt szeretne felgyorsítani, akkor a bútorhasználatának elején szellőztessen gyakrabban és/vagy törölje le a bútor egy keves vízzel, amibe egy kicsi ecetet is rak.

Örizz meg az útmutatót, hogy azt későbbis használhassa referenciaként.

Ápolási tanácsok bútorlapból készült bútorokhoz

A bútorlapból készült bútorokhoz a legjobb ha puha, nem rozajosdó rongyot, vagy bőrkendőt használ. Törölje le a felületet kissé nedves ronggyal.

Általános utasítások: Semmilyen körülmények között se használja a következő tisztítószereket:

mikroszálhas kendő vagy szemnyíró-robotok. Ezek gyakran apró csiszolószemcséket is tartalmaznak, amelyek a felületet ószezkarcolhatnak; **erős vegyszerek, pl. súrolószert tartalmazó tisztítószerek vagy oldószerek.** Ezek ugyanúgy tönkre tehetik a felületet;

súrolópör, fémszálás súrolópör, **fémszálás dörzsölőanyag vagy edény súrolószert.** Ezek annyira tönkre teszik a felületet, hogy annak javítása nem lehetséges;

poroszívó. A cső és a kefék a felületet ószezkarcolhatják; **gőztisztító.** A magas nyomomás miatt a gőz a felületen keresztül behatolhat az anyagba, ami sérüléseket okoz, sőt akár a felület le is válhat.

A termékfejlesztők

Vásr vývoj výrobku

<p align="center">(PT)</p> <p align="center">Estimado cliente, Caro cliente, Estimado cliente,</p> <p>Obrigado pelo seu pedido! Independente de o móvel que comprou ser feito de madeira maciça, ou de ter a frente feita de uma placa de alto brilho, ou de uma placa revestida com plástico fofo - cada peça de mobiliário tem as suas próprias propriedades especiais. As propriedades das estruturas de madeira - como pequenos grãos em móveis de madeira natural - também conferem ao móvel um carácter individual. Como os móveis de madeira natural estão constantemente expostos à humidade e às intempéries, podem surgir ocasionalmente alterações como o tempo, a saturação da cor pode mudar e a madeira pode escurecer.</p> <p>As alterações referidas que ocorrem na aparência dos produtos feitos com matérias-primas naturais são completamente normais. Este manual contém dicas valiosas sobre o cuidado dos móveis para que possa desfrutar da sua aparência impecável durante o maior tempo possível.</p> <p>Regras básicas:</p> <ul style="list-style-type: none"> - Não coloque objetos quentes sobre os móveis. - Não coloque vélas diretamente nos móveis. - Se derramar água, limpe imediatamente. - Verifique regularmente se os parafusos estão apertados e se os acessórios estão bem fixos. - O cheiro característico e aromático da madeira, presente nos móveis de madeira natural, é sinal de um produto de elevada qualidade. - As manchas brilhantes no grão são provocadas por resina - podem ser polidas com um pano seco e que não deixe marcas. - No caso de materiais feitos de outros tipos de madeira ou couro, produtos envernizados ou estofos, há também um cheiro característico de "novo" no início. Este cheiro desaparece após algum tempo de utilização do produto. Se pretender eliminar este cheiro mais rapidamente, recomendamos arajar frequentemente os ambientes e/ou limpar os móveis com um pano ligeiramente humedecido com água e um pouco de vinagre. - Guarde estas instruções num local seguro. <p>Dicas para cuidar de móveis de madeira natural liviados/oleados</p> <p>A superfície dos móveis adquiridos foi protegida com óleo biológico puro. Para manter o brilho natural da superfície, recomendamos frotá-la de vez em quando com azeite para o cuidado de madeira. Depois de proteger a superfície com azeite, recomendamos limpar a superfície com um pano que não deixe marcas. O pano deve secar após a utilização e depois pode ser deixado fora.</p> <p>Dicas para cuidar de móveis de madeira natural não tratada/manchada</p> <p>O melhor é limpar a superfície do móvel com um pano húmido.</p> <p>Nota: Não utilize agentes de limpeza ou solventes agressivos.</p> <p>Dicas para cuidar de móveis feitos de tabuás de madeira</p> <p>É melhor usar um pano macio que não deixe marcas para cuidar dos móveis. A superfície deve ser limpa com um pano ligeiramente húmido.</p> <p>Regras básicas: Nunca utilize os seguintes agentes/dispositivos de limpeza:</p> <ul style="list-style-type: none"> - produtos de limpeza abrasivos - produtos químicos agressivos, p.e., agentes abrasivos - produtos com têm partículas abrasivas que podem riscar a superfície; - produtos que danificam permanentemente a superfície; - aspiradora. O cepilo de la aspiradora puede rayar la superficie; - limpadores a vapor. A alta pressão e a humidade podem danificar a superfície e fazer com que o material se desintegre. <p align="right">Departamento de Desenvolvimento de Produto</p>	<p align="center">(ES)</p> <p align="center">Estimado cliente, Caro cliente, Estimado cliente,</p> <p>¡Gracias por tu pedido! Independiente de si los muebles que ha adquirido son de madera maciza, tienen un frente de tablero brillante o un tablero recubierto de plástico mate, cada mueble tiene sus propias propiedades especiales. Las propiedades estructurales de la madera, como las pequeñas vetas de los muebles de madera natural, también confieren a los muebles un carácter individual. Dado que los muebles de madera natural están constantemente expuestos a la humedad y a las condiciones climáticas, ocasionalmente pueden aparecer cambios en su superficie, como decoloración o rayones. Con el tiempo, la saturación del color puede cambiar y la madera puede oscurecer.</p> <p>Los cambios mencionados que se producen en el aspecto de los productos elaborados con materias primas naturales son completamente normales. Este manual contiene valiosos consejos sobre el cuidado de los muebles para que pueda disfrutar de su impecable aspecto el mayor tiempo posible.</p> <p>Reglas básicas:</p> <ul style="list-style-type: none"> - No colocar objetos calientes sobre los muebles. - No colocar velas directamente sobre los muebles. - Si se derrama agua, límpiela inmediatamente. - Compruebe periódicamente que los tornillos estén apretados y que los accesorios estén bien sujetos. - El olor característico y aromático de la madera, presente en los muebles de madera natural, es señal de un producto de alta calidad. - Los puntos brillantes en la veta se deben a la resina; se pueden pulir con un paño seco que no deje marcas. - En el caso de materiales de otros tipos de madera o cuero, productos barnizados o tapizados, también se percibe al principio un carácterístico olor a "nuevo". Este olor desaparece después de utilizar el producto durante algún tiempo. Si quieres deshacerte de este olor más rápido, te recomendamos ventilar las habitaciones con frecuencia y/o limpiar los muebles con un paño ligeramente humedecido con agua y una pequeña cantidad de vinagre. - Guarde estas instrucciones en un lugar seguro. <p>Consejos para el cuidado de muebles de madera natural liviados/lubricados</p> <p>La superficie de los muebles adquiridos se protegió con aceite biológico puro. Para mantener el brillo natural de la superficie, recomendamos frotarla de vez en cuando con aceite para el cuidado de madera. Después de proteger la superficie con aceite, recomendamos limpiarla con un paño que no deje marcas. El paño debe secarse después de su uso y luego puede desecharse.</p> <p>Consejos para el cuidado de muebles de madera natural sin tratar/teñidos</p> <p>Lo mejor es limpiar la superficie del mueble con un paño húmedo.</p> <p>Nota: No utilice agentes de limpieza ni disolventes agresivos.</p> <p>Consejos para el cuidado de muebles fabricados con tableros a base de madera</p> <p>Lo mejor es utilizar un paño suave que no deje marcas para cuidar sus muebles. La superficie debe limpiarse con un paño ligeramente húmedo.</p> <p>Reglas básicas: Nunca utilice los siguientes agentes/dispositivos de limpieza:</p> <ul style="list-style-type: none"> - productos de limpieza abrasivos - productos químicos agresivos, p.e., agentes abrasivos - productos que tienen partículas abrasivas que pueden rayar la superficie; - productos que danifican permanentemente la superficie; - aspiradora. El cepillo de la aspiradora puede rayar la superficie; - limpadores a vapor. La alta presión y la humedad pueden dañar la superficie y hacer que el material se desmonte. <p align="right">Departamento de Desarrollo de Productos</p>
--	--

<p>(E5) Estimados clientes!</p> <p>Como fabricante de muebles, le recordamos que la fijación de los muebles es tan buena como la conexión entre el material de fijación (taco de expansión) y la pared. Por lo tanto, en el caso de elementos colgantes, compruebe la resistencia de la pared y utilice para su montaje un especialista final de la adquisición en un comercio especializado. La responsabilidad final de la instalación para el comprador del mueble debe ser realizada por personal autorizado. Signa las indicaciones y pesos indicados en las instrucciones de montaje.</p> <p>Tenga en cuenta los pesos máximos indicados. En caso de carga excesiva debido al juego de niños, personas, materiales u otros motivos, nosotrs, como fabricantes de muebles, no asumimos ninguna responsabilidad. El perfecto funcionamiento del mueble sólo se garantiza si se coloca correctamente en vertical y horizontal. La puerta se ha ajustado correctamente por lo posible que sea necesario realimaria o ajustarla debido a las condiciones locales.</p> <p>Las luces eléctricas se realizan de acuerdo con las normas y reglamentos aplicables VDE, CE, MM. Cada portálampas contiene la potencia de las bombillas que se deben utilizar.</p> <p>Si no se respeta la potencia máxima, existe peligro de incendio por sobrecalentamiento. Las bombillas no deben cubrirse debido al riesgo de incendio!</p> <p>Para garantizar una estabilidad duradera, apriete todos los tornillos y elementos de conexión portantes después de 5-6 semanas.</p> <p>No utilice ningún agente de limpieza que requiera fregado!</p> <p>Si no se siguen las instrucciones de uso, funcionamiento y montaje, se dañan algunos de los productos, sustituciones, quedará excludo cualquier reclamo de garantía o responsabilidad civil.</p> <p>Atención informacón!</p> <p>Nuestras superficies de alto brillo vienen protegidas de fábrica con una lámina protectora especial. Déjelo sobre los muebles hasta que esté a modo y se elimine el polvo.</p> <p>Para obtener un acabado de alto brillo:</p> <ul style="list-style-type: none"> - después de retirar la lámina protectora, dejar la lámina brillante en el interior durante una hora para que se endurezca. - utilice inmediatamente un paño de algodón y un poco de limpiacristales para limpiar las superficies con un paño húmedo - no utilice productos de limpieza fuertes con aditivos - limpiar la superficie con agua y jabón - no utilice un limpiador a vapor - no dañar la superficie con objetos punzantes - en ningún caso exponer la superficie a fuertes radiaciones solares. <p>Le deseamos un uso agradable y satisfaccón con sus nuevos muebles.</p> <p align="center">Departamento de Desarrollo de Productos</p> <p>(PT) Estimados Clientes!</p> <p>Como fabricante de mobiliário, gostaríamos de lembrar que a fixação dos móveis é tão boa quanto a ligação entre o material de fixação (bucha de expansáo) e a parede. Assim, no caso de elementos suspensos, verifique a resisténcia da parede e utilize para a montagem um especialista final de aquisiçáo de instalaçáo do móvel. A responsabilidade final pela instalaçáo do móvel é do comprador do móvel.</p> <p>A instalaçáo e o posicionamento dos artigos elétricos só devem ser realizados por pessoal autorizado. Signa as descriçóes e pesos indicados nas instruções de montagem.</p> <p>Observe os pesos máximos indicados. Em caso de carga excessiva resultante de brincadeiras de crianças, pessoas, materiais ou outros motivos, nós, como fabricantes de mobiliário, não assumimos responsabilizacões.</p> <p>O perfeito funcionamento do móvel só é garantido se este estiver corretamente posicionado na vertical e na horizontal. A porta foi ajustada corretamente por lo possível que seja necessário realimaria ou ajustá-la devido a as condições locais.</p> <p>Todas as instalações elétricas foram realizadas de acordo com as normas ou regulamentos VDE, CE, MM aplicáveis. Cada casquinha de lâmpada contém a potência das lâmpadas que devem ser utilizadas.</p> <p>Se a potência máxima não for observada, existe o risco de incêndio devido ao sobreaquecimento. As lâmpadas não devem ser tapadas de modo a risco de incêndio!</p> <p>Para garantir uma estabilidade duradoura, aperte todos os parafusos e elementos de ligacáo de suporte após 5-6 semanas!</p> <p>Não utilize nenhum agente de limpeza que exija esfregar!</p> <p>Se não se seguirem as instruções de uso, funcionamento e montagem, serão danificadas algumas das peças ou partes, substituições, quedará excluído qualquer reclamo de garantia ou responsabilidade civil.</p> <p>Atencáo informacón!</p> <p>As nossas superfícies de alto brilho são protegidas de fábrica com uma película protectora especial. Deixe-o sobre os móveis até que esteja montado e se o pó seja removido.</p> <p>Para obter um acabamento de alto brilho:</p> <ul style="list-style-type: none"> - depois de retirar a película protectora, deixe a película brilhante dentro de casa durante uma hora para que se endureça. - utilize imediatamente um pano de algodáo e um pouco de limpa-vidros para limpar as superfícies com um pano húmido - não utilize produtos de limpeza fortes com aditivos - limpe as superfícies com água e sabáo - não utilize limpadores a vapor - não danifique a superfície com objetos pontiagudos - em caso algum expor a superfície a fortes radiaçóes solares. <p>Desjamos-lhe uma utilizaçáo agradável e satisfaccáo com os seus novos móveis.</p> <p align="right">Departamento de Desenvolvimento de Produto</p>	<p>(SLO) Cijeniti kupci,</p> <p>kao proizvođač namještaja želimo Vas informirati o tome da učvršćenje drži ukoliko je dobar spoj između materijala za pričvršćenje (moždanič) i zida. Kod višehit elemenata isplatio želite i koristite samo moždanič predviđene za to i specializirane stručne trgovine. Najzad, monter je odgovoran za učvršćenje na zidu.</p> <p>Montaža i pozicija električnik može izvršavati samo autorizirano stručno osoblje. Za odgovornost za instalaciju odgovoran je kupac. Instalaciju treba izvršiti na način koji je predviđeno u uputama za montažu. Instalirajte samo namještaj koji je predviđen u uputama za montažu. Ne preopterećujte namještaj težim predmetima i drugim utjecajima kao proizvođač namještaja ne preuzimamo garanciju!</p> <p>Besprjekošna funkcija namještaja je zajamčena samo kod vertikalne i vodoravne montaže. Vrata su prednamještena, ali u danom slučaju se moraju nanovo centrirati / podestati, na osnovi lokalnih uvjeta!</p> <p>Već električne instalacije su izvedene prema vrijednostima VDE, CE, MM-normama odnoshno -propisima. Jedina rasvjetno sredstva koju treba koristiti, navedena je na dođonom giti žarulje.</p> <p>U slučaju nepriznavanja maksimalne težine, postoji opasnost od požara zbog pregrijavanja. Ne smije se nikada rasvijetlo sredstvo zbog opasnosti od požara rasvijetliti više od 5-6 sati. Nakon završetka instalacije, potrebno je pričekati 5 do 6 tjedana da bi lak bilo završena i trajna stabilna!</p> <p>Nemojte koristiti ribajuća sredstva za čišćenje!</p> <p>Ukoliko se ne pridržavate pogonskog uputi, uputi za rad ili za montažu, ako vršite promjene na proizvodima, izmjenite dijelove ili koristite potrošne materijale koji ne odgovaraju originalnim dijelovima, opada svaka garancija i svaki zahtjev za jamčjenje.</p> <p>Pozor, napotek!</p> <p>Naša visokoglasne površine su pri dobavi zaštitene s folio. Pustite ju na pohištu, dokler ni v, cabot montirano ter ga lakto zaščitite pred prahom.</p> <p>Da bi dobitali dražocno izgled visokoga sijaja, morate visokoglasno folio po odstranitvi zaštitne folije eno uo dati na sobno temperatura, da se stiri</p> <p>za čišćenje površin uporabljajte samo vlažno barmožno krpo (nitralo čistilo za staklo).</p> <p>Uporabljajte samo dodatki, koje predviđamo u uputama za montažu. Ne uporabljajte parnege čistilika.</p> <p>Ne pokušudite površine s ostimi predmeti.</p> <p>U nobenom primenu ne izpostavljajte površin močnim sobnim žarkom.</p> <p>Želimo vam še mnogo veselja z vašim novim pohištvom.</p> <p>Vás razvojni oddelek</p> <p>(TR) Değerli Müşterimiz,</p> <p>mobilye üreticisi olarak, yapacağınız sabitleme işlemi sabitleme malzemesi (dibele) ve duvar arasındaki bağlantı kadar iyi olmalıdır. Askı elemanları kullanırken duvarınızın kontrol edilebilir ve sadece buna uygun dübel kullanın. Duvara yapacağınız sabitleme işleminde montaj elemanını kullanın.</p> <p>Elektrik ekipmanlarınızın montajı ve bunların döşenmesi yalnızca yetkili teknik personel tarafından yapılmalıdır. Montaj ve bunların döşenmesi yalnızca yetkili teknik personel bilgileri dikkate alın.</p> <p>Maksimum yükleri belirlemek için, ürünün kullanım kılavuzunu, insanları ve malzemeleri dikkate alarak etniklenmiş kaymaklıkların ağırlık miktarını belirleyin. Elektrik tesisatı sadece yetkili personel tarafından yapılmalıdır ve yalnızca buna uygun dübel kullanılmalıdır. Döşeme işleminde montaj elemanını kullanın.</p> <p>Tüm elektrik tesisatları yetkili VDE, CE, MM normlarına veya lokal mevzuatla uyumlu olmalıdır. Maks. Watt sayısını uyulandırmada ağırlık, yükün sonucunu dikkate alarak belirlemelisiniz. Yangın riski nedeniyle lambaların üzerinin örtülmesi yasaktır! Kalıcı bir dinge sadımlamak için tüm çuvatalar ve bağlantılar noktalarda 5 lta 6 hafta sonra tekrar sıkılaşmalıdır.</p> <p>Aşındırıcı temizlik gereçleri kullanmayın!</p> <p>Kullanılmı yüzeyleri veya montaj elemanlarını yalnızca uygun temizlik ve bakım ürünleriyle temizleyin. Yüksek basınçlı temizlik gereçleri kullanmayın ve sarf malzemelerini kullanmayın.</p> <p>Dikkat, Bilgilendirme!</p> <p>Yüksek parlıklıklı yüzeyleriniz teslimat esnasında bir koruma folyosu ile korunmaktadır. Mobilyalar tamamen monte edildikten sonra, duvarınızın kontrol edilebilir ve sadece buna uygun dübel kullanın.</p> <p>Yüksek parlaklıkta görüntü koruma folyosu, çukurlukların sonuna kadar temizlenmelidir. Yüksek basınçlı temizlik gereçleri kullanmayın.</p> <p>Yüzeylerinizi temizlerken, sadece buna uygun dübel kullanın.</p> <p>Ek malzemeler (çerçen keskin temizlik malzemeleri) kullanmayın!</p> <p>Bunları temizleyici kullanmayın!</p> <p>Yüzey elemanlarının ağırlıklarını kontrol edin ve yükleri düzenli olarak kontrol edin.</p> <p>Yüzeyi hiçbir surette güçlü güneş ışınlarına maruz bırakmayın!</p> <p>Yeni mobilyanızla sevdiğiniz duvarınızın dilerseniz.</p> <p align="right">Ürün Geleştirme Departmanı</p>
---	---

<p>(SK) Vážení zákazníci,</p> <p>ako výrobca nábytku by sme Vás chceli informovať o tom, že nové upevnenie je len také dobré, aké dobré je spojenie medzi spojovacím materiálom (moždaničky) a murou. Pri višehitých elementoch používajte iba také moždaničky, ktoré sú určené na použitie na príslušnú muru. Na zodpovednosť za upevnenie je zodpovedný montážnik.</p> <p>Montáž a polohovanie elektrických materiálov môže vykonávať iba autorizovaný odborný personál. Prosíme, dodržte popisy a údaje o hmotnosti a návoďte namontáž.</p> <p>Dodržiavajte uvádzané údaje o maximálnej hmotnosti pri pretlačení, ktoré môžu spôsobiť trajnosť sa deti, ľudia, materiál, alebo iné vplyvy - my, ako výrobca nábytku nepreberáme žiadne ručenie!</p> <p>Bezpečnosť funkcie ručenie! Dvere sú vpred nastavené v prípade potreby na základe vodorovného posuvníku. Dvere sú vpred nastavené v prípade potreby na základe vodorovného posuvníku. Všetky elektrické inštalácie sú zhotovené podľa platných noriem, resp. predpisov VDE, CE, MM, SLS osvetľovacích telies, ktoré sa majú použiť, je uvedená na objemkách príslušných žiaroviek.</p> <p>Pri neodborní z maximálnych ťažkostí vzniká na základe prehriatia riziko požiaru. Neprekračujte osvetľovacie telieska žiarovky požiaru!</p> <p>Všetky skrutky, ako si nosné spojovacie diely by sa mali po 5 až 6 týždňoch dočistiť, aby bola zaručená trvalá stabilita!</p> <p>Nepoužívajte žiadne drsné čistiacie prostriedky!</p> <p>Ak nebudú dodržané výrobné podmienky, výrobky na obsluhu alebo montáž, ak sa budú na produktoch vykonávať zmeny, vymenat diely alebo ak sa bude používať spotrebný materiál, ktorý nezodpovedá originálnym dielom, opadá akokoľvek záruka alebo akokoľvek nárok na ručenie.</p> <p>Upozornenie!</p> <p>Leštěné plochy sú pri dodaní chránené ochrannou fóliou. Tuto fóliu neodstraňujte skôr, ako nábytok zmontujete a zbavíte prachu. Aby ste zachovali vzhľad lešteného povrchu, mali by ste leštenú fóliu po odstránení ochrannej fólie nechať na vzduchu približne jednu hodinu zatvorenú.</p> <p>Pre čistenie povrchu používajte len vlhku bavlnenu utierku a malé množstvo umývacieho prostriedku na ská.</p> <p>Nepoužívajte žiadny ostrý čistiaci prostriedok s prídavnými látkami.</p> <p>Neodporúčame vyčistiť rukoväť.</p> <p>Nepoužívajte parný čistič.</p> <p>Povrchy nepokračujte ostrými predmetmi.</p> <p>Povrchy v žiadnom prípade neuvádzajte silnému šnečnému žiareniu.</p> <p>Želáme vám veľa radosť a vašim novým nábytkom.</p> <p>Váš výroji výrobku</p> <p>(RUS) Уважаемые клиенты!</p> <p>Являясь производителем мебели, мы хотели бы проинформировать Вас о том, что любой крепеж надежен настолько же, насколько надежно соединение между крепежным материалом (дюбелем) и стеной. Поэтому в случае с подвесными элементами, материал, проверьте надежность. Вшей стены и используйте только те дюбеля, которые предназначены для использования на стене. Ответственность за установку мебели несет покупатель.</p> <p>В конечном итоге ответственность за крепление мебели несет покупатель. Монтаж и установку электрического оборудования следует получать только авторизованным электриком-специалистом. Следуйте указаниям и соблюдайте данные по весу, приведенные в инструкции по монтажу, учитывая по весу. При перегрузках, личной возмущения которых являются играющие дети, люди, материалы или иные причины, мы, как производитель мебели, ответственности не несем!</p> <p>Безупречное эксплуатационные характеристики мебели обеспечиваются только в том случае, когда правильно соблюдены все требования к монтажу, и они выполнены в соответствии с инструкцией по монтажу. Любые электротехнические работы следует осуществлять в соответствии с местными законодательными нормами и предписаниями. Рекомендуемую яркость осветительных элементов указываем на патроне лампы.</p> <p>Существует опасность пожара вследствие перегрева. По причине опасности пожара запрещается использовать осветительные элементы!</p> <p>Все винты, крепления, равно как и соединительные элементы следует полностью проверять 5-6 недель после завершения монтажа для обеспечения долговременной надежной фиксации!</p> <p>Не пользуйтесь абразивными чистящими средствами!</p> <p>При несоблюдении инструкции по эксплуатации, обслуживанию и монтажу, а также при осуществлении изменений изделия, замене деталей или применении иных расходных материалов, не соответствующих оригинальным деталям, гарантия ответственности изготовителя.</p>	<p>Обратите внимание!</p> <p>Мебель производится из натуральных материалов. Мы хотим проинформировать Вас о том, что любой крепеж надежен настолько же, насколько надежно соединение между крепежным материалом (дюбелем) и стеной. Поэтому в случае с подвесными элементами, материал, проверьте надежность. Вшей стены и используйте только те дюбеля, которые предназначены для использования на стене. Ответственность за установку мебели несет покупатель.</p> <p>В конечном итоге ответственность за крепление мебели несет покупатель. Монтаж и установку электрического оборудования следует получать только авторизованным электриком-специалистом. Следуйте указаниям и соблюдайте данные по весу, приведенные в инструкции по монтажу, учитывая по весу. При перегрузках, личной возмущения которых являются играющие дети, люди, материалы или иные причины, мы, как производитель мебели, ответственности не несем!</p> <p>Безупречное эксплуатационные характеристики мебели обеспечиваются только в том случае, когда правильно соблюдены все требования к монтажу, и они выполнены в соответствии с инструкцией по монтажу. Любые электротехнические работы следует осуществлять в соответствии с местными законодательными нормами и предписаниями. Рекомендуемую яркость осветительных элементов указываем на патроне лампы.</p> <p>Существует опасность пожара вследствие перегрева. По причине опасности пожара запрещается использовать осветительные элементы!</p> <p>Все винты, крепления, равно как и соединительные элементы следует полностью проверять 5-6 недель после завершения монтажа для обеспечения долговременной надежной фиксации!</p> <p>Не пользуйтесь абразивными чистящими средствами!</p> <p>При несоблюдении инструкции по эксплуатации, обслуживанию и монтажу, а также при осуществлении изменений изделия, замене деталей или применении иных расходных материалов, не соответствующих оригинальным деталям, гарантия ответственности изготовителя.</p> <p>Обратите внимание!</p> <p>Мебель производится из натуральных материалов. Мы хотим проинформировать Вас о том, что любой крепеж надежен настолько же, насколько надежно соединение между крепежным материалом (дюбелем) и стеной. Поэтому в случае с подвесными элементами, материал, проверьте надежность. Вшей стены и используйте только те дюбеля, которые предназначены для использования на стене. Ответственность за установку мебели несет покупатель.</p> <p>В конечном итоге ответственность за крепление мебели несет покупатель. Монтаж и установку электрического оборудования следует получать только авторизованным электриком-специалистом. Следуйте указаниям и соблюдайте данные по весу, приведенные в инструкции по монтажу, учитывая по весу. При перегрузках, личной возмущения которых являются играющие дети, люди, материалы или иные причины, мы, как производитель мебели, ответственности не несем!</p> <p>Безупречное эксплуатационные характеристики мебели обеспечиваются только в том случае, когда правильно соблюдены все требования к монтажу, и они выполнены в соответствии с инструкцией по монтажу. Любые электротехнические работы следует осуществлять в соответствии с местными законодательными нормами и предписаниями. Рекомендуемую яркость осветительных элементов указываем на патроне лампы.</p> <p>Существует опасность пожара вследствие перегрева. По причине опасности пожара запрещается использовать осветительные элементы!</p> <p>Все винты, крепления, равно как и соединительные элементы следует полностью проверять 5-6 недель после завершения монтажа для обеспечения долговременной надежной фиксации!</p> <p>Не пользуйтесь абразивными чистящими средствами!</p> <p>При несоблюдении инструкции по эксплуатации, обслуживанию и монтажу, а также при осуществлении изменений изделия, замене деталей или применении иных расходных материалов, не соответствующих оригинальным деталям, гарантия ответственности изготовителя.</p>
---	---



Uwaga - Upozornění - Achtung - Attention - Caution - Figyelem
 Attenzione - Opgelet - Atenție - Upozornenie - Dikkat

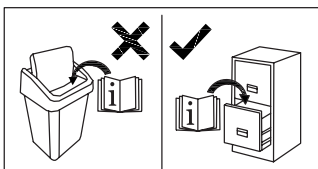
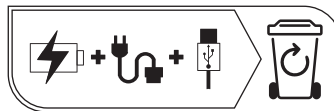
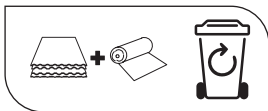
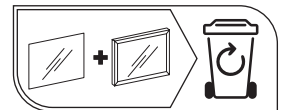
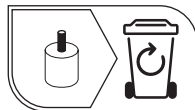
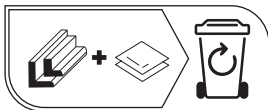
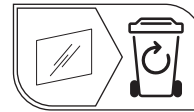
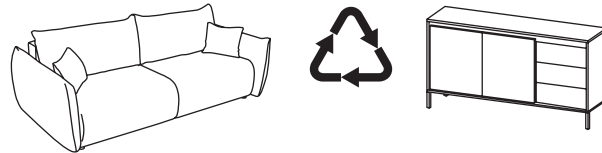
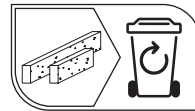
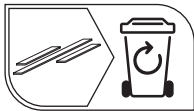
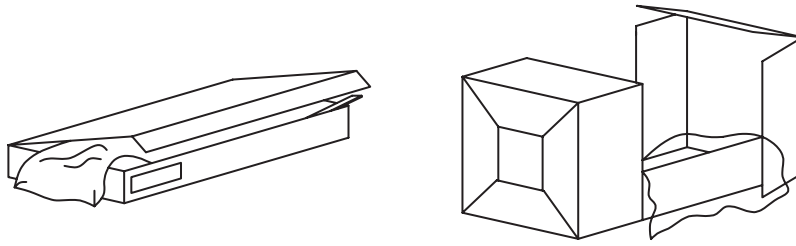

Producent - Produzent - Üretici - Producteur - Výrobce -
 Termelő - Produser - Produttore - Producător - Productor

MEBLE LASKI KACZOROWSKA SP.K.

Laski, ul. Kępińska 21, 63-620 Trzcinica
 meble-laski@meble-laski.com.pl



Uwaga - Upozornění - Achtung - Attention - Caution - Figyelem
Attenzione - Opgelet - Atenție - Upozornenie - Dikkat

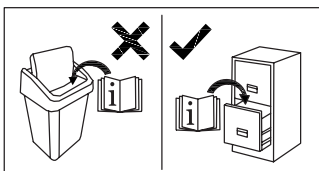
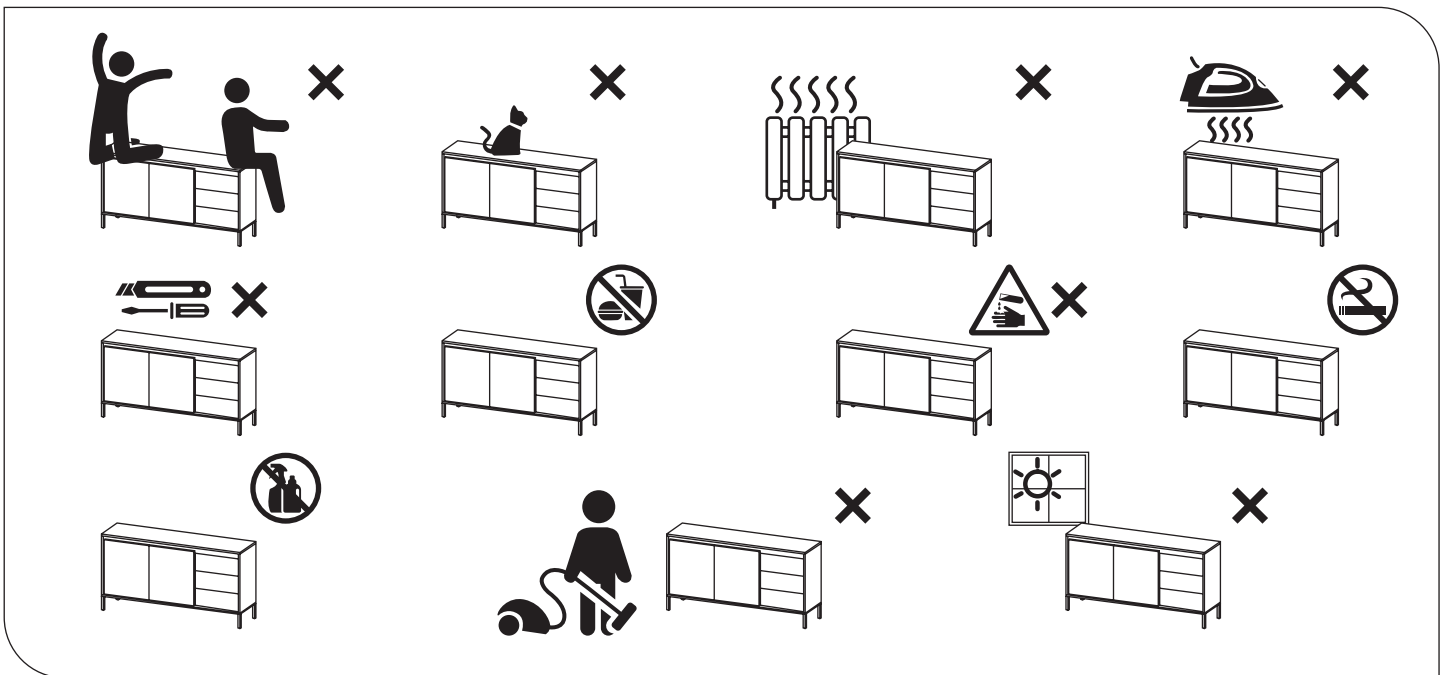
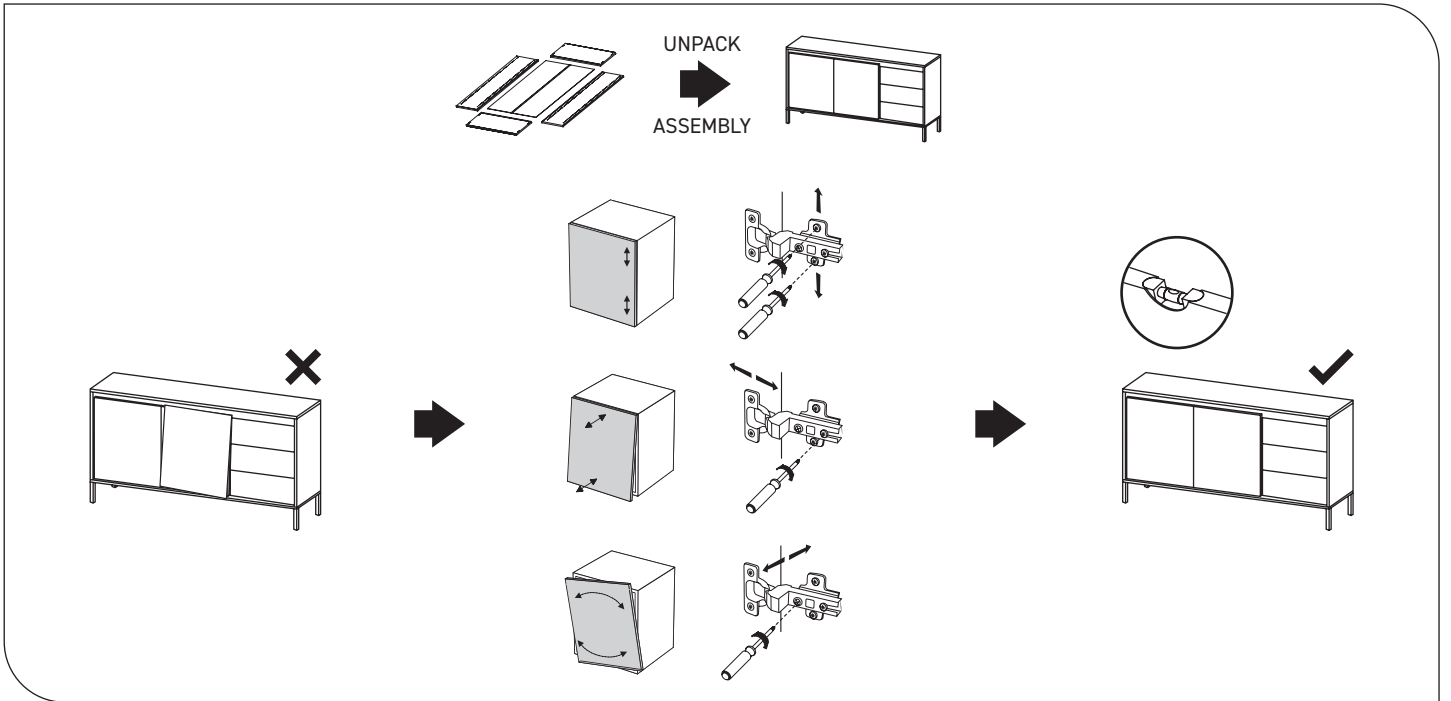
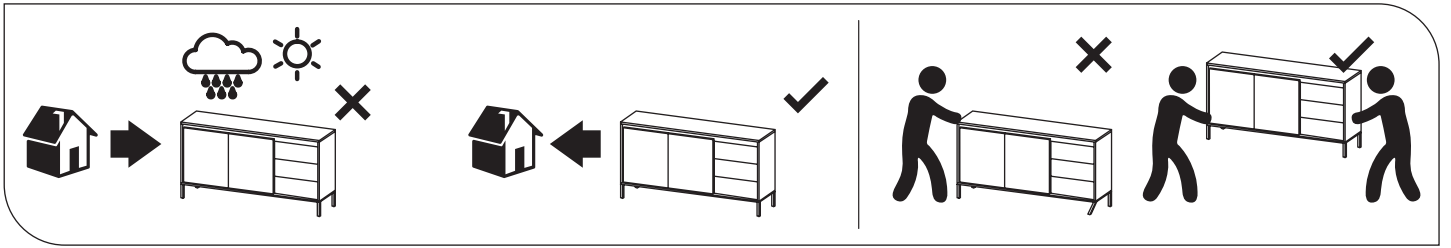

Producent - Produzent - Üretici - Producteur - Výrobce -
Termelő - Producer - Produttore - Producător - Productor

MEBLE LASKI KACZOROWSKA SP.K.

Laski, ul. Kępińska 21, 63-620 Trzcinica
meble-laski@meble-laski.com.pl