

- PL Instrukcja montażu  
 DE Montageanleitung  
 NL Handleiding voor de montage  
 TR Montaj talimati  
 FR Notice de montage  
 CZ Montážní návod  
 HU Szerelési útmutató  
 GB Assembly instructions  
 RU Инструкция по монтажу  
 IT Istruzioni di montaggio  
 SK Návod na montáž  
 RO Instrucțiuni de montaj  
 ES Instrucciones de montaje  
 PT Instruções de montagem

Producent - Produzent - Üretici - Producteur - Výrobce -  
 Termelő - Producer - Produttore - Producător - Productor  
**MEBLE LASKI KACZOROWSKA SP.K.**  
 Laski, ul. Kępińska 21, 63-620 Trzcinica  
 meble-laski@meble-laski.com.pl

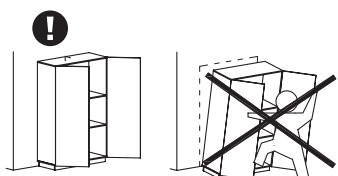

2025-01-03

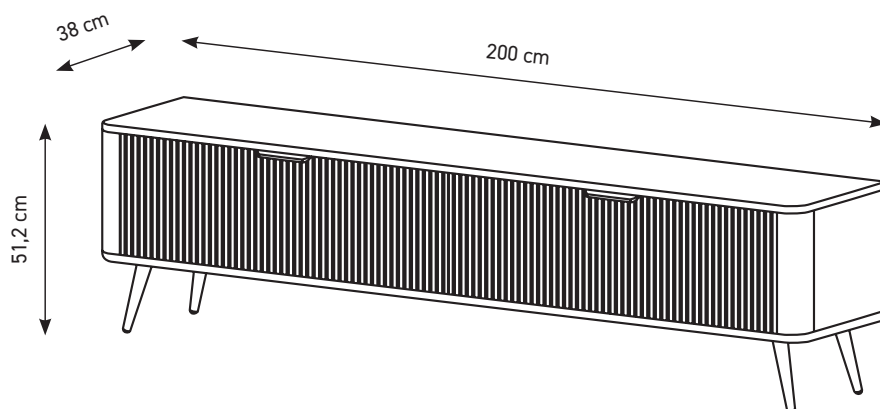
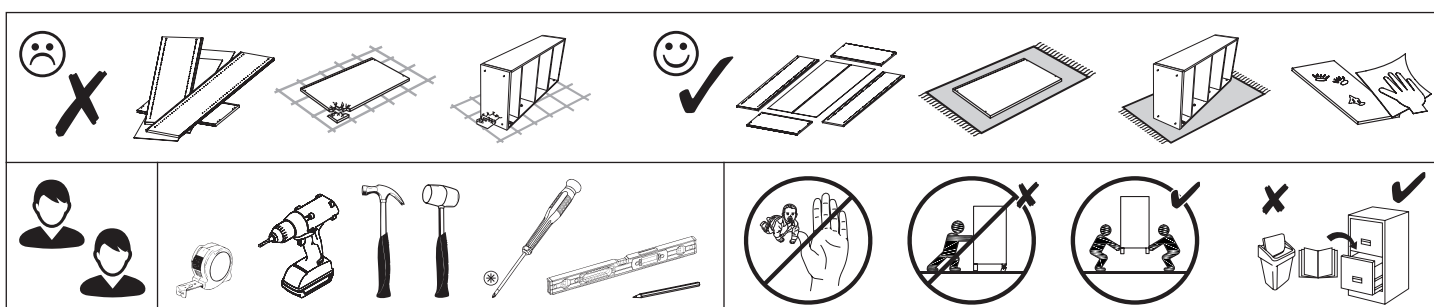

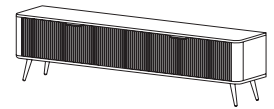

**PL** Przed rozpoczęciem montażu mebla wszystkie elementy należy sprawdzić czy nie są uszkodzone. W przypadku wykrycia uszkodzenia elementu należy odstąpić od montażu mebla i złożyć reklamację. Nie wolno przekraczać podanych maksymalnych wartości obciążenia. W innym przypadku można mebel uszkodzić lub zniszczyć.

Przed zawieszeniem mebla, lub przymocowaniem go do ściany (w celu zabezpieczenia przed przewróceniem), sprawdź wcześniej rodzaj i wytrzymałość ściany. Wybierz odpowiednie kotki i wkręty do rodzaju ściany. W przypadku wątpliwości skontaktuj się ze specjalistą. Montaż musi zostać wykonany przez osobę kompetentną. Meble zawierające płyty drewnopochodne mogą emitować substancje zanieczyszczające do powietrza w pomieszczeniu. Dlatego zaleca się, po zamontowaniu mebli, częste wietrzenie pomieszczenia przez co najmniej cztery tygodnie.

**DE** Vor Beginn der Möbelmontage sollten alle Elemente auf Beschädigungen überprüft werden. Wenn ein Element des Produkts beschädigt ist, installieren Sie das Produkt bitte nicht und reichen Sie eine Beschwerde ein. Überschreiten Sie die angegebenen Maximalbelastungen nicht. Andernfalls kann das Möbelstück beschädigt oder zerstört werden.

Bevor Sie ein Möbelstück an einer Wand aufhängen oder befestigen (um es gegen Umkippen zu sichern), prüfen Sie Art und Tragfähigkeit der Wand. Wählen Sie die für die Wand geeigneten Dübel und Schrauben. Im Zweifelsfall kontaktieren Sie bitte einen Fachmann. Die Montage muss durch eine sachkundige Person ausgeführt werden. Möbel mit Holzwerkstoffplatten können Schadstoffe in die Raumluft abgeben, daher Es wird empfohlen, den Raum nach dem Einbau der Möbel mindestens vier Wochen lang häufig zu lüften.

**FR** Avant de commencer l'assemblage du meuble, tous les éléments doivent être vérifiés pour déceler tout dommage. Si un élément du produit est endommagé, veuillez ne pas installer le produit et déposer une plainte. Ne dépassez pas les charges maximum indiquées. Sinon, le meuble peut être endommagé ou détruit.

Avant de suspendre le meuble ou de le fixer au mur (dans le but d'éviter un renversement), vérifiez au préalable le type et la résistance du mur. Utilisez les chevilles et les vis adaptées au type de mur. En cas de doute, veuillez contacter un spécialiste. Le montage doit être réalisé par une personne compétente. Les meubles contenant des panneaux à base de bois peuvent émettre des substances polluantes dans l'air intérieur. Donc il est recommandé, après l'installation des meubles, d'aérer fréquemment la pièce pendant au moins quatre semaines.

**CZ** Před zahájením montáže nábytku je třeba zkontrolovat poškození všech prvků. Pokud je některý prvek produktu poškozen, zdržte se instalace produktu a podejte stížnost. Nepřekračujte uvedené maximální zatížení. V opačném případě může dojít k poškození nebo zničení nábytku.

Před zavěšením nábytku nebo jeho připevněním ke zdi (za účelem zajištění před převrácením) dřive zkontrolujte druh a odolnost stěny. Vyberte k druhu stěny vhodné hmoždinky a šrouby. V případě pochybností kontaktujte specialistu. Montáž musí být provedena kompetentní osobou. Nábytek obsahující panely na bázi dřeva může uvolňovat znečišťující látky do vnitřního ovzduší. Proto doporučuje se po instalaci nábytku místnost pravidelně větrat po dobu nejméně čtyř týdnů.

**HU** A bűtorszerelés megkezdése előtt ellenőrizni kell az összes elem sérülését. Ha a termék bármely eleme megsérült, kérijük, tartózkodjon a termék telepítésétől és nyújtson be panaszt. A megadott maximális terhelési értékeket nem szabad túllépni. Ellenkező esetben a bűtor megsérülhet vagy megsemmisülhet.

A bűtor felfüggesztése illetve falhoz való rögzítése (megakadályozván ezzel eldőlésének lehetőségét) előtt ellenőrizze a fal faját és a szilárdságát. Megfelelő, a falhoz illő tipliket és csavarokat használjon. Ha kétsége támadna, konzultáljon szakemberrel. A felszerelés csak egy hozzáértő szakember végezheti el. A fa alapú paneleket tartalmazó bűtorok szennyező anyagokat bocsáthatnak ki a beltéri levegőbe. Ezért Ajánlott a bűtorok beszerelése után legalább négy hétig rendszeresen szellőztetni a helyiséget.

**GB** Before starting the furniture assembly, all elements should be checked for damage. If any element of the product is damaged, please refrain from installing the product and file a complaint. The specified maximum load values must not be exceeded. Otherwise, the piece of furniture may be damaged or destroyed.

Before suspending or fixing furniture to the wall (in order to prevent falling over), check the type and strength of the wall. Select wall plugs and screws appropriate for the given type of the wall. In the case of doubts, contact a specialist. The installation must be performed by a competent person. Furniture containing wood-based panels can emit polluting substances into the indoor air. Therefore recommended, after installing the furniture, to ventilate the room frequently for at least four weeks.

**SK** Pred začatím montáže nábytku by sa mali skontrolovať všetky prvky, či nie sú poškodené. Ak je niektorý prvok výrobku poškodený, neinštalujte výrobok a reklamujte ho. Uvedené hodnoty maximálneho zaťaženia nesmú byť prekročené. V opačnom prípade môže dôjsť k poškodeniu alebo zničeniu nábytku.

Pred zavěšením nábytku alebo jeho připevněním na stenu (za účelom zaistenia pred prevrátením) predtým skontrolujte druh a odolnosť steny. Vyberte k druhu steny vhodné hmoždinky a skrutky. V prípade pochybností kontaktujte špecialistu. Montáž musí byť vykonaná kompetentnou osobou.

Nábytek obsahujúci dosky na báze dreva môže vylučovať znečisťujúce látky do vnútorného ovzdušia. Preto odporúča sa po inštalácii nábytku miestnosť pravidelne vetrať aspoň štyri týždne.

**IT** Prima di iniziare l'assemblaggio del mobile, tutti gli elementi dovrebbero essere controllati per danni. Se qualche elemento del prodotto è danneggiato, astenersi dall'installare il prodotto e presentare un reclamo. I valori di carico massimo specificati non devono essere superati. In caso contrario, il mobile potrebbe essere danneggiato o distrutto.

Prima di appendere i mobili, oppure attaccarli al muro (per proteggerli da ribaltamenti), verifica prima la tipologia e resistenza del muro. Scegli i tasselli e viti più adatti per il tipo di muro. In caso di dubbi contattare uno specialista. Il montaggio deve essere fatto da una persona competente.

I mobili contenenti pannelli a base di legno possono emettere sostanze inquinanti nell'aria interna. Perciò si consiglia, dopo aver installato i mobili, di aereare frequentemente il locale per almeno quattro settimane.

**NL** Voordat u met de meubelmontage begint, moeten alle elementen op schade worden gecontroleerd. Als een onderdeel van het product beschadigd is, installeer het dan niet en dien een klacht in. Overschrijd de aangegeven maximale belastingen niet. Anders kan het meubelstuk worden beschadigd of vernield.

Voordat u het meubel ophangt of bevestigt tegen de muur (om het te beschermen tegen omvallen) dient u het type en de duurzaamheid van deze muur na te kijken. Maak gebruik van pluggen en schroeven die geschikt zijn voor het type muur. Neem in geval van twijfels contact op met een specialist. De assemblage dient te worden uitgevoerd door iemand met kennis van zaken.

Meubels met panelen op houtbasis kunnen vervuilende stoffen in de binnenlucht uitstoten. Daarom Het is raadzaam om na het plaatsen van het meubilair de ruimte minimaal vier weken regelmatig te ventileren.

**TR** Mobilya montajına başlamadan önce tüm elemanlarda hasar olup olmadığını kontrol edilmelidir. Ürünün herhangi bir parçası hasar görmüşse, lütfen ürünü kurmayın ve şikayette bulunun. Belirtilen azami yük değerini aşmayın, aksi takdirde mobilya parçası zarar görebilir veya kullanılamaz hale gelebilir.

Mobilyayı duvara asmadan veya montaj etmeden önce (devrilmesini önlemek için) duvarın türünü ve dayanıklılığını kontrol edin. Duvara uygun dübelleri ve vidaları seçin. Emin olamamanız durumunda bir uzman ile iletişime geçin. Kurulum yetkilili bir kişi tarafından yapılmalıdır.

Ahşap bazı paneller içeren mobilyalar iç mekan havasına kirlenici maddeler yayabilir. Öyleyse Mobilyaların kurulumundan sonra odanın en az dört hafta boyunca sık sık havalandırılması önerilir.

**RO** Înainte de a începe asamblarea mobilierului, toate elementele trebuie verificate pentru a nu se deteriorează. Dacă vreun element al produsului este deteriorat, vă rugăm să vă abțineți de la instalarea produsului și să depuneți o reclamație.

Valoriile maxime de sarcină specificate nu trebuie depășite. În caz contrar, piesa de mobilier poate fi deteriorată sau distrusă.

Înainte de suspendarea unei piese de mobilier sau atașarea acestuia la perete (pentru a preveni bascularea), verificați în prealabil tipul și gradul de rezistență a peretelui. Montați diblurile și șuruburile adecvate pentru tipul de perete. În caz de îndoieli, consultați un specialist. Instalarea trebuie să fie efectuată de către o persoană competentă.

Mobilierul care conține panouri pe bază de lemn poate emite substanțe poluante în aerul interior. Prin urmare se recomandă ca, după montarea mobilierului, aerisirea frecventă a încăperii timp de cel puțin patru săptămâni.

**ES** Antes de comenzar el montaje de los muebles, todos los elementos deben comprobarse en busca de daños. Si algún elemento del producto está dañado, absténgase de instalar el producto y presente una queja. No se deben exceder los valores de carga máxima especificados. De lo contrario, el mueble puede dañarse o destruirse.

Antes de colgar o fijar el mueble en el muro (a fin de proteger contra el vuelco del mueble), compruebe de antemano la naturaleza y la resistencia de la pared. Seleccione tacos y tornillos adecuados para el tipo de la pared. En caso de duda, consulte a un especialista, debiendo efectuar este montaje una persona competente.

Los muebles que contienen paneles de madera pueden emitir sustancias contaminantes al aire interior. Por lo tanto se recomienda, después de instalar los muebles, ventilar la habitación con frecuencia durante al menos cuatro semanas.

**PT** Antes de iniciar a montagem do móvel, todos os elementos devem ser verificados quanto a danos. Se algum elemento do produto estiver danificado, evite instalar o produto e apresente uma reclamação. Os valores de carga máxima especificados não devem ser excedidos. Caso contrário, o móvel pode ficar danificado ou destruído.

Antes de suspender ou fixar móveis à parede (para evitar quedas), verifique o tipo e a resistência da parede. Seleccione buchas e parafusos adequados ao tipo de parede. Em caso de dúvida contacte um especialista. A instalação deve ser realizada por uma pessoa competente.

Os móveis que contenham painéis de madeira podem emitir substâncias poluentes para o ar interior. Assim, recomenda-se, após a instalação dos móveis, ventilar o ambiente frequentemente durante pelo menos quatro semanas.

**RU** Прежде чем приступить к сборке мебели, следует проверить все элементы на предмет повреждений. Если какой-либо элемент продукта поврежден, воздержитесь от установки продукта и подайте жалобу.

Указанные максимальные значения нагрузки превышать нельзя. В противном случае предмет мебели может быть поврежден или разрушен.

Прежде чем подвешивать или крепить мебель к стене (во избежание падения), проверьте тип и прочность стены. Выбирайте дюбели и шурупы, подходящие для данного типа стены. В случае сомнений обратитесь к специалисту. Установка должна выполняться компетентным лицом.

Мебель, состоящая из древесных плит, может выделять загрязняющие вещества в воздух в помещении. Поэтому рекомендуется после установки мебели часто проветривать помещение в течение как минимум четырех недель.

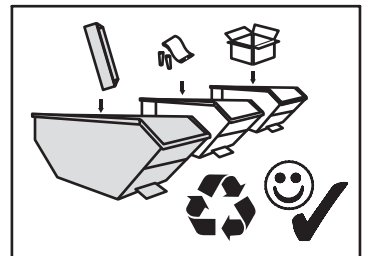
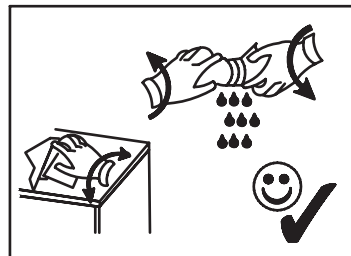
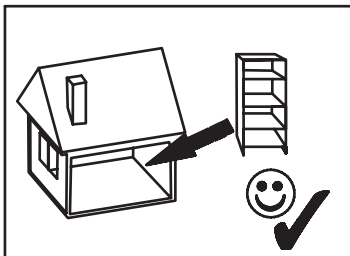
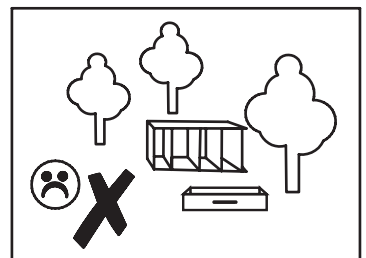
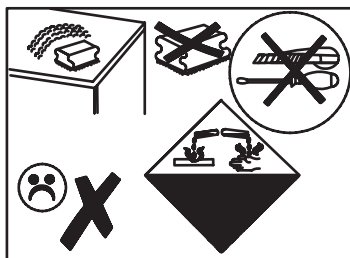
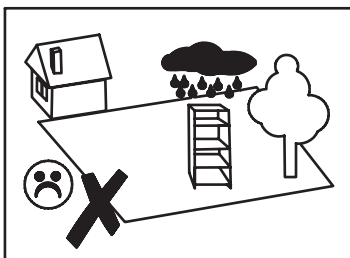

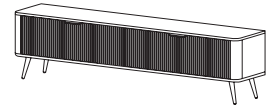

<b>A</b> x10 7x50mm	<b>B</b> x20 8x32mm	<b>C3+D</b> x4 W	<b>E</b> x24 3,5x13mm	<b>E2</b> x2 3x20mm	<b>E3</b> x1 4x27mm	<b>EP1</b> x16 4x16mm	<b>H1</b> x6	<b>M</b> x2 L=150mm
<b>N</b> x4 H=180mm	<b>P6</b> x2	<b>R</b> x8 H=11mm	<b>T3</b> x2 5x9mm	<b>U</b> x8 L=24,3mm	<b>Y1</b> x2	<b>XA</b> x1	<b>ZA</b> x10 Ø4	<b>ZR</b> x8 Ø15

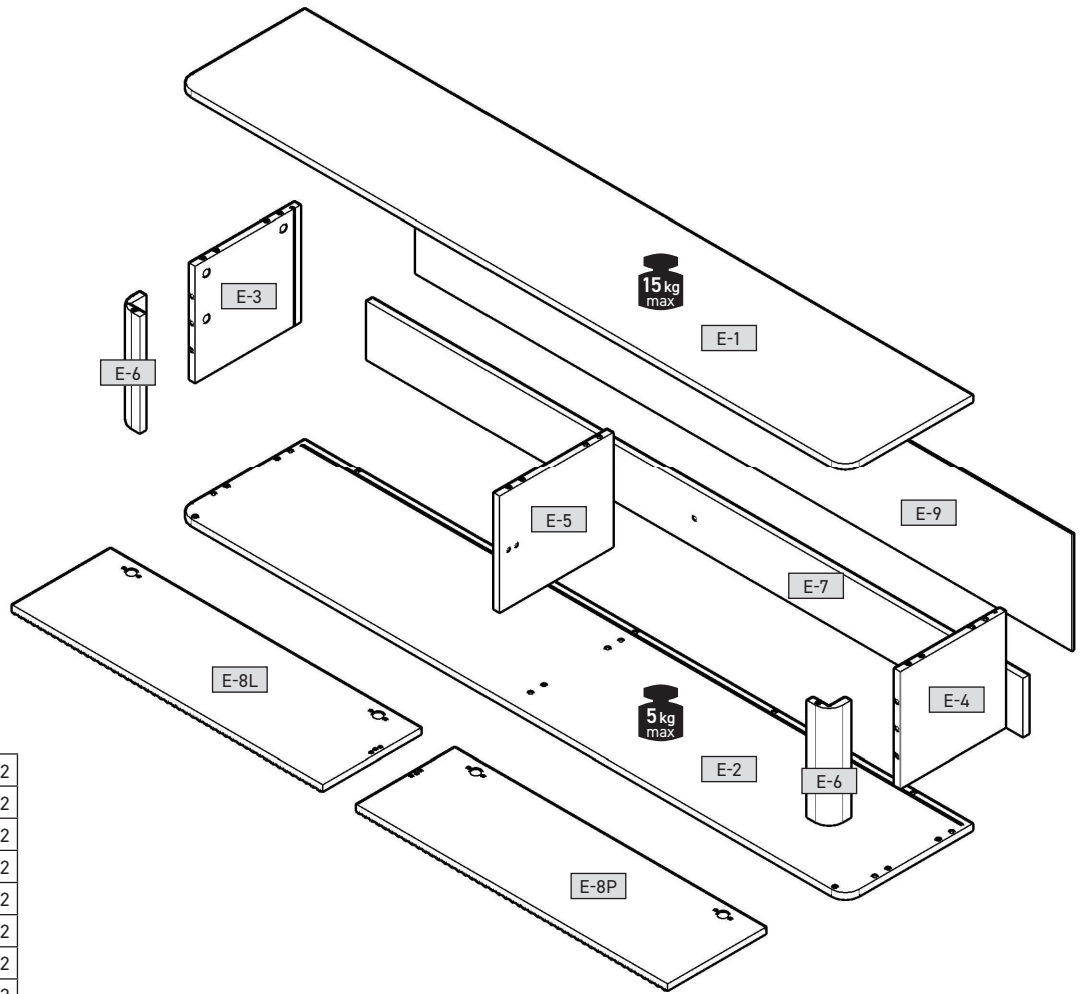

E-1	2000	380	16	x1	1/2
E-2	2000	380	16	x1	1/2
E-3	300	314	16	x1	1/2
E-4	300	314	16	x1	1/2
E-5	300	338	16	x1	1/2
E-6	300	65	65	x2	1/2
E-7	1964	150	16	x1	1/2
E-8L	930	293	18	x1	1/2
E-8P	930	293	18	x1	1/2
E-9	1980	314	3	x1	1/2

2/2

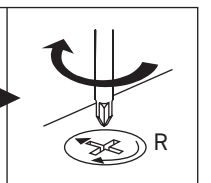
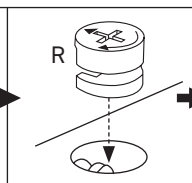
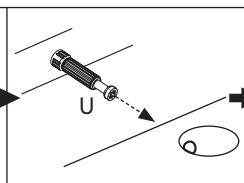
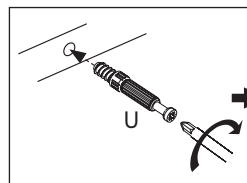
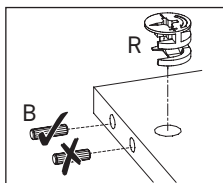
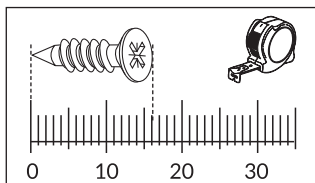
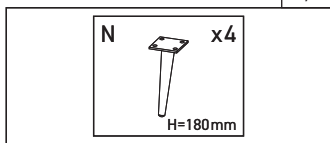

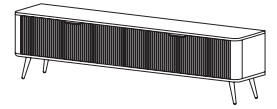

## 1

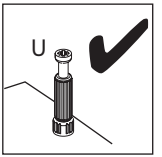
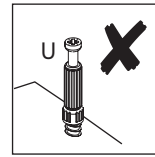
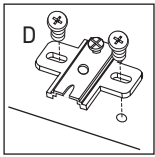
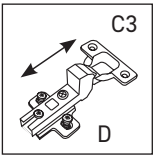
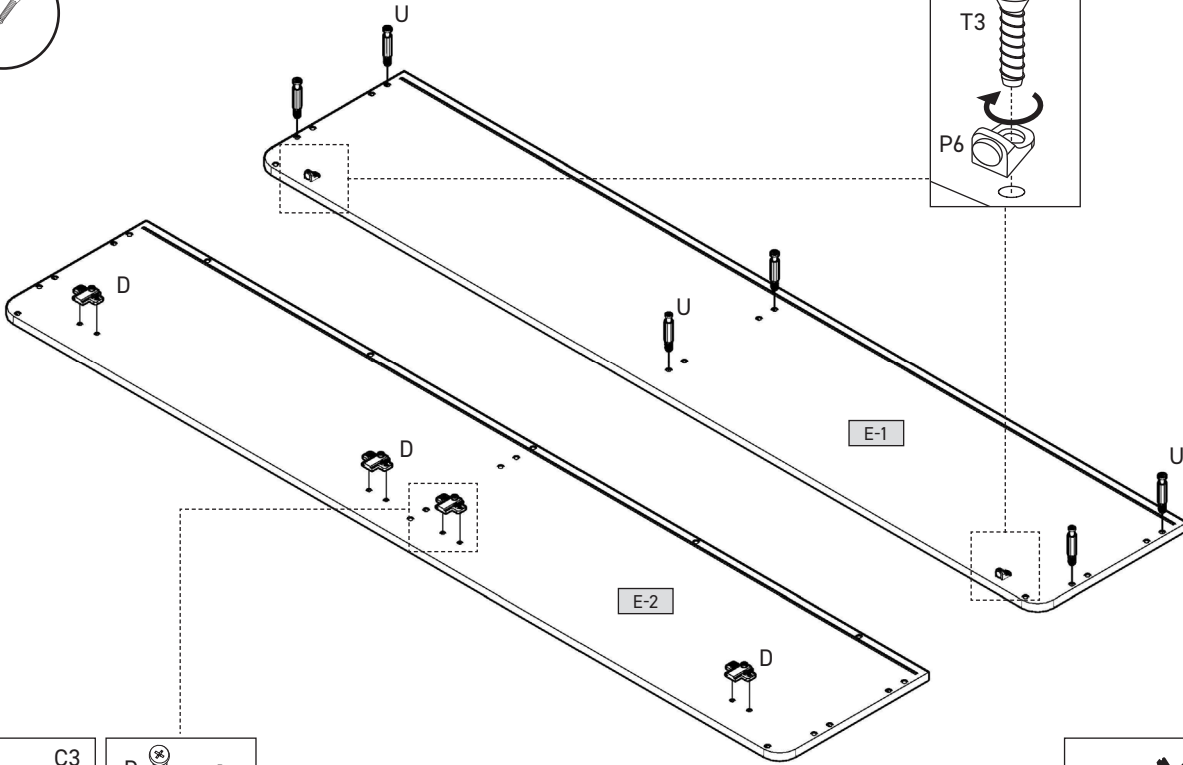
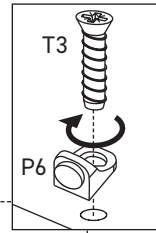
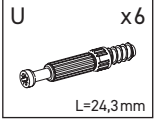
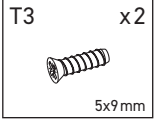
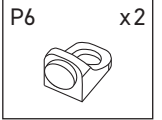
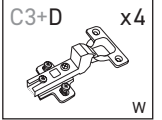

## 2

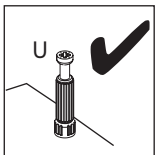
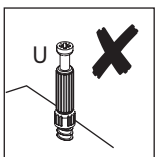
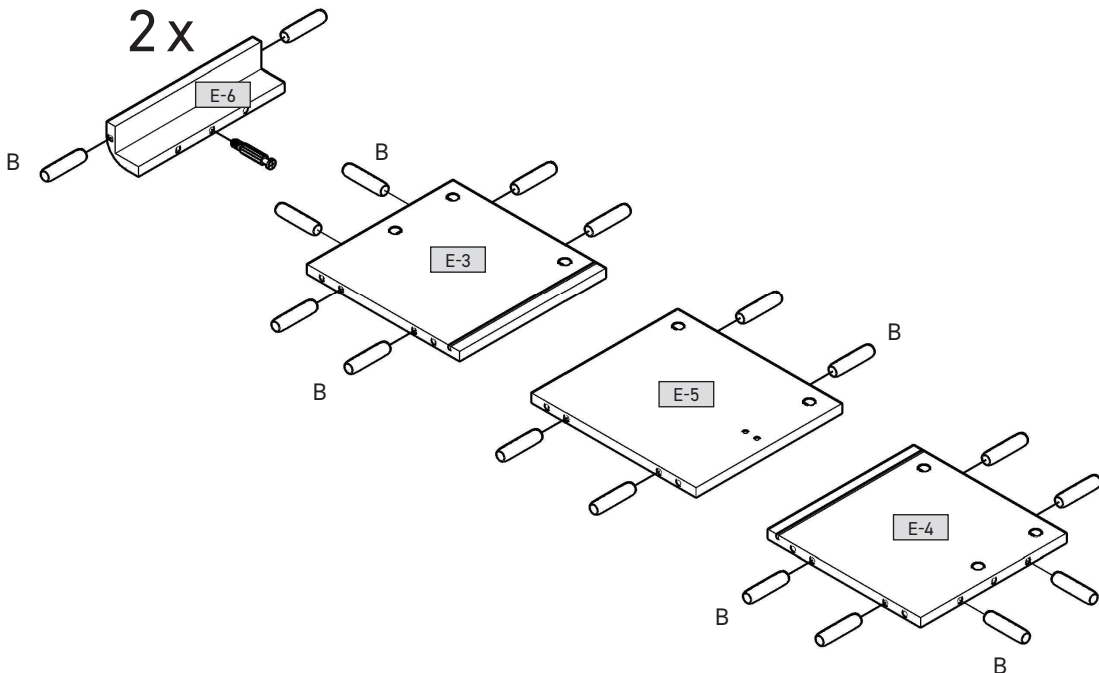
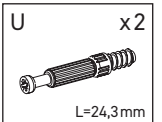
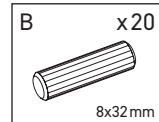



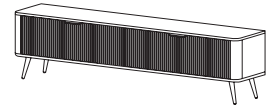

## 3

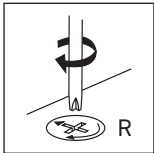
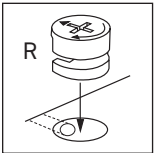
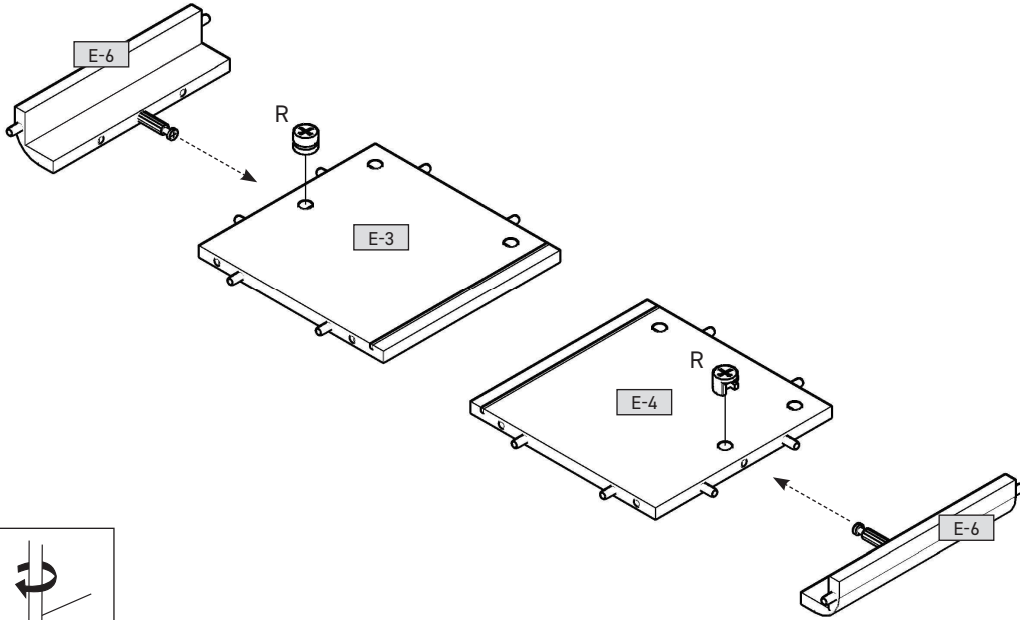
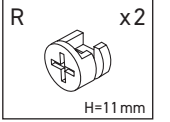

## 4

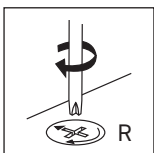
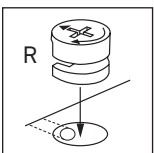
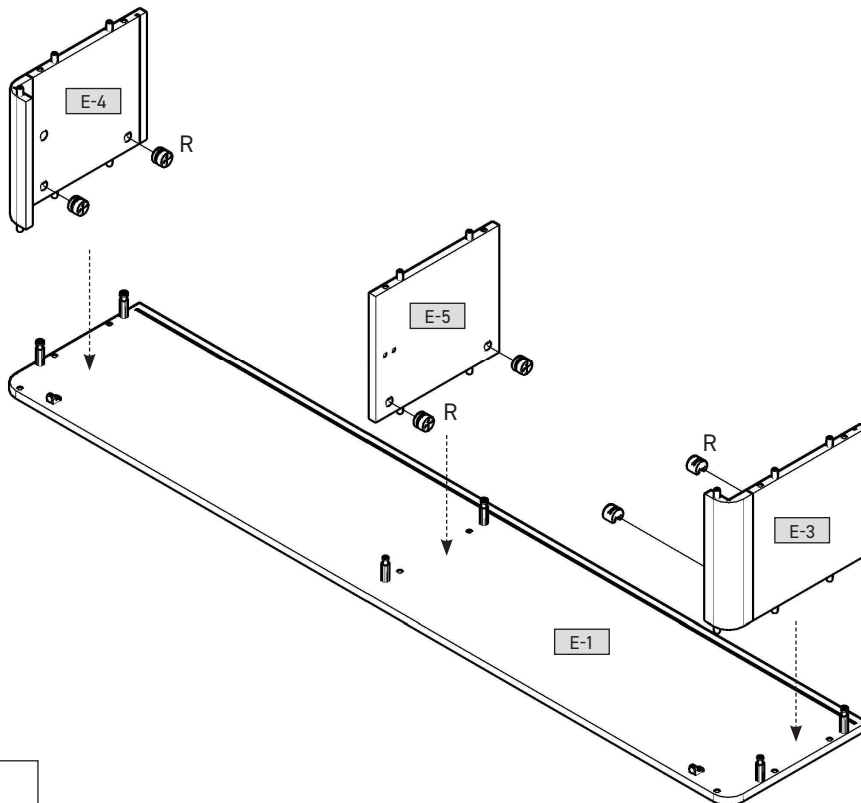
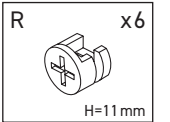

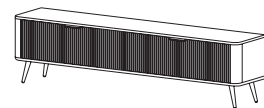

## 5

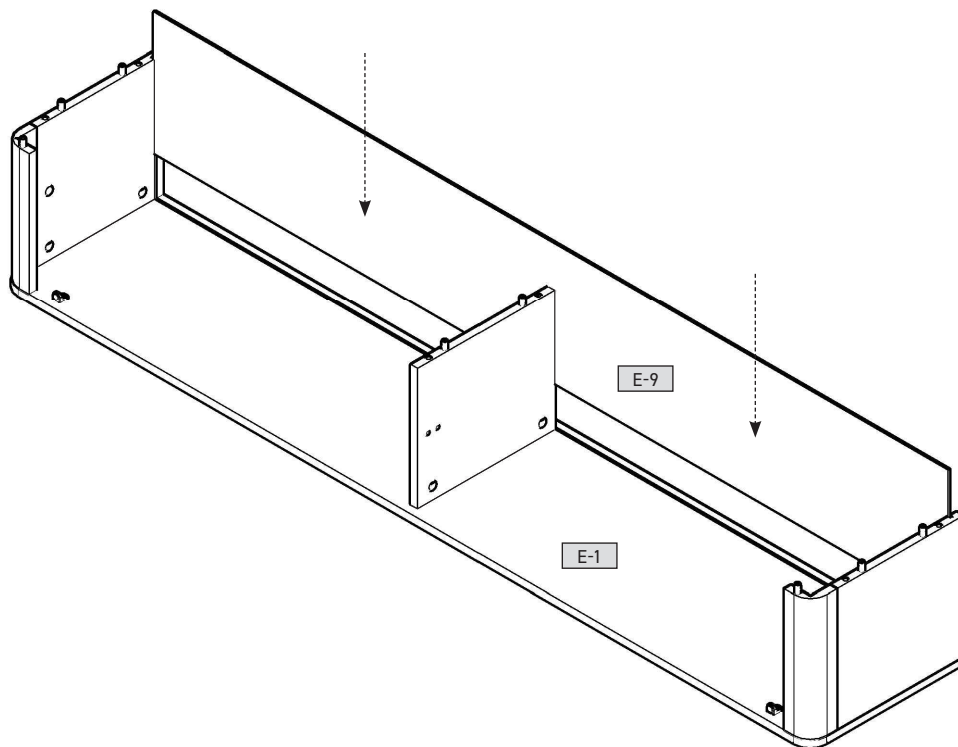

## 6

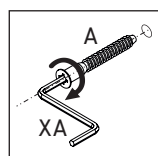
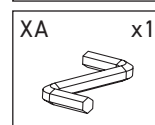
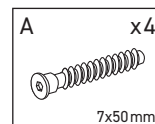
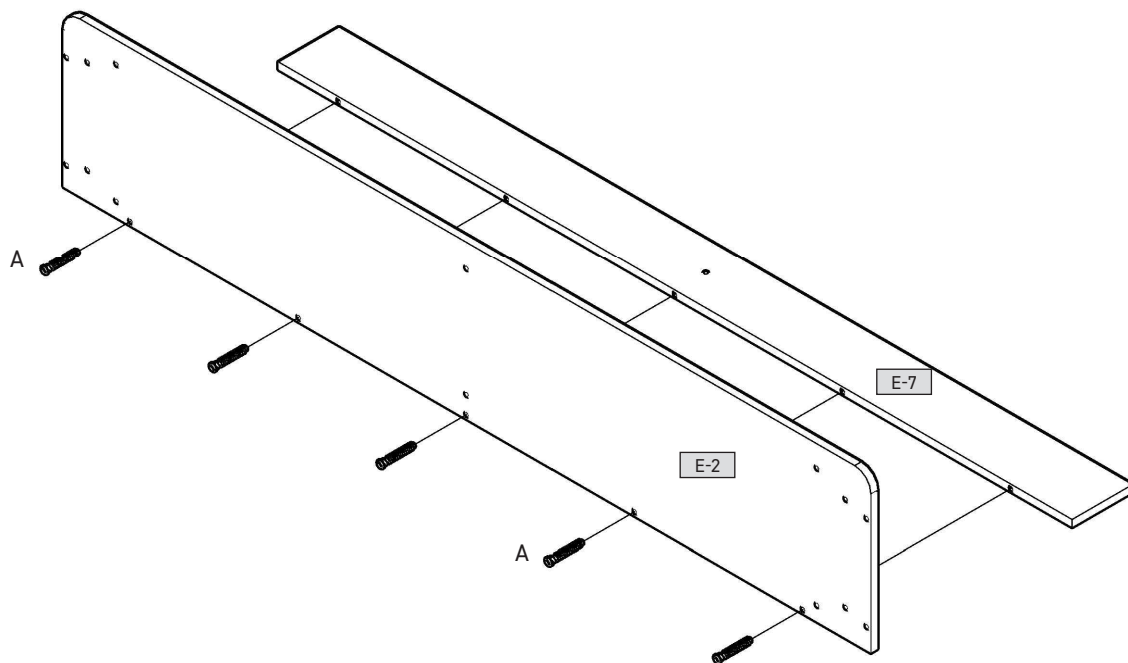

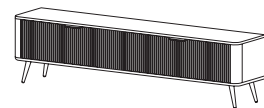

## 7

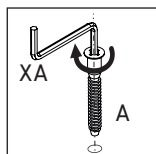
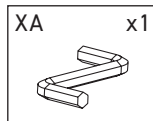
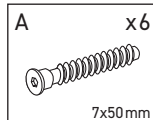
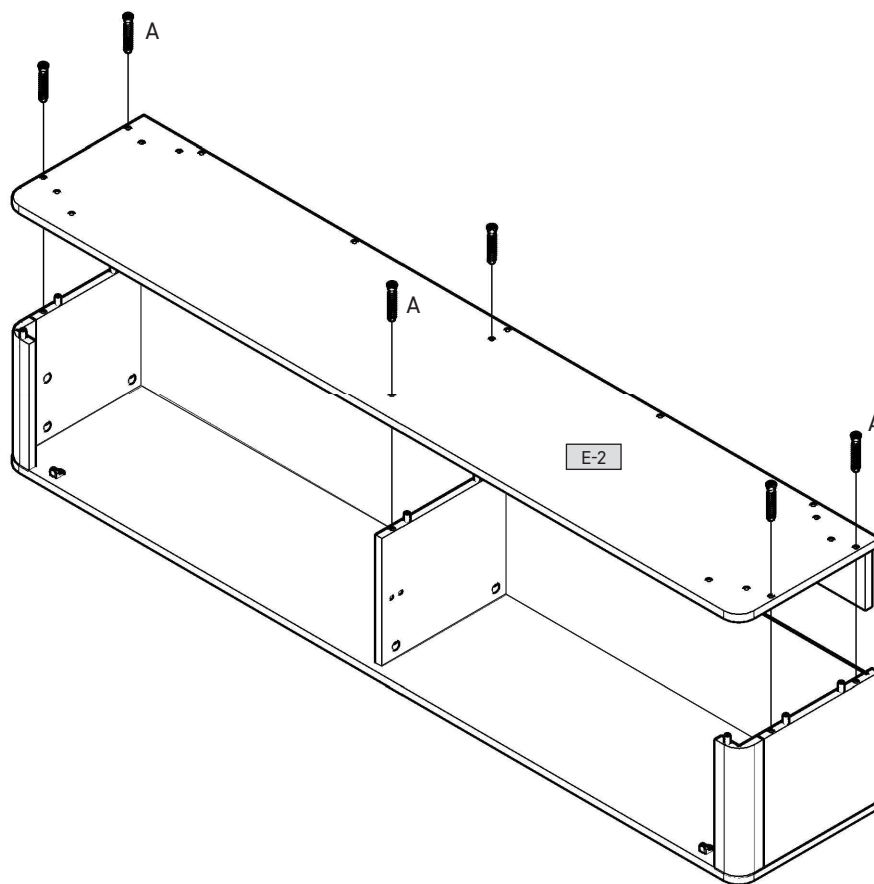

## 8

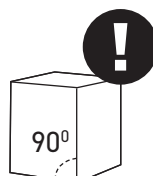
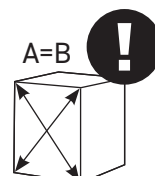
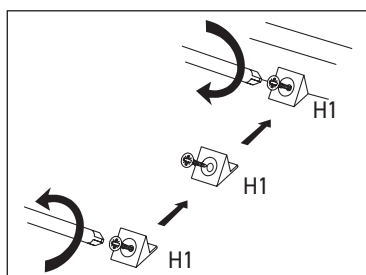
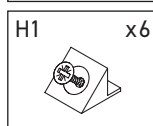
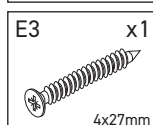
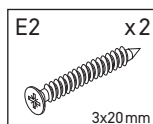
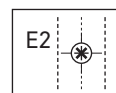
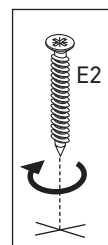
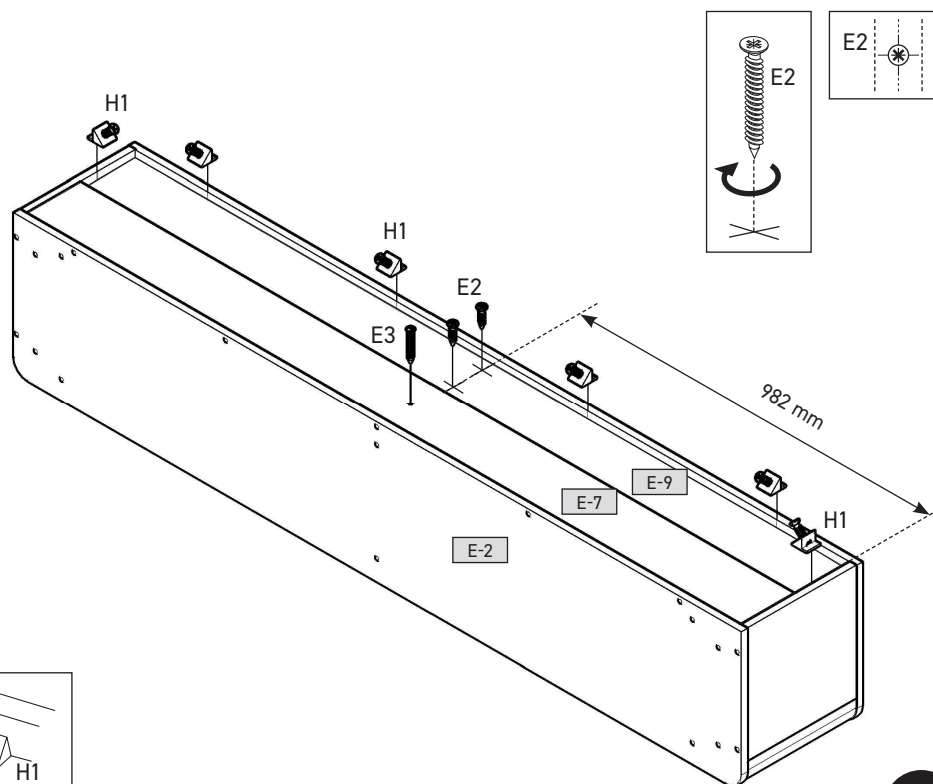

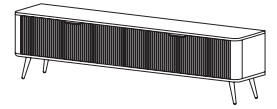

## 9

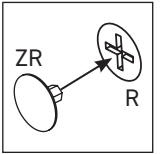
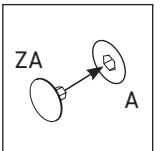
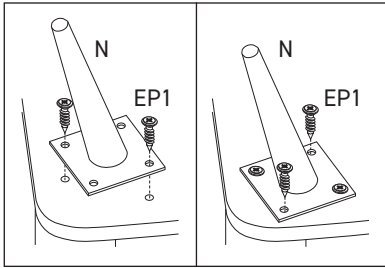
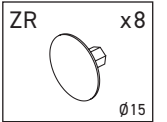
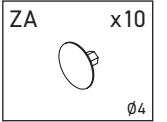
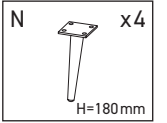
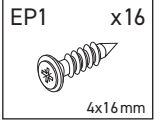
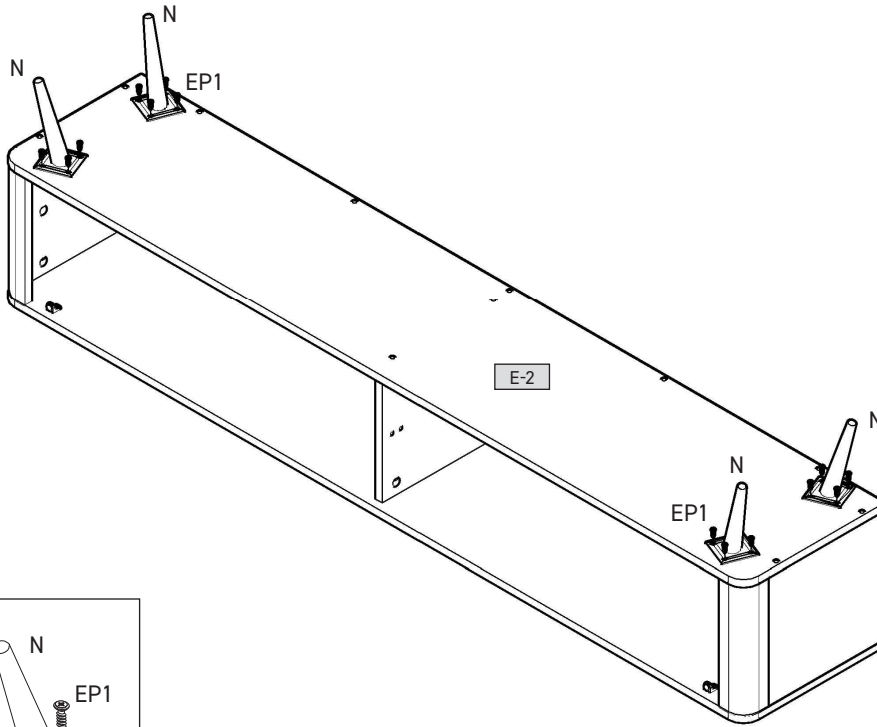

## 10

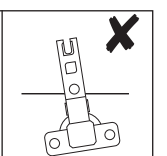
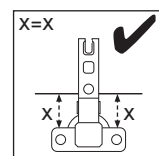
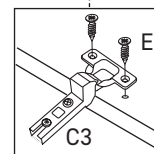
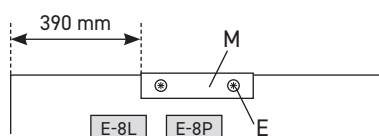
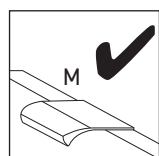
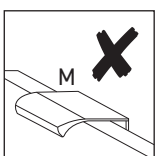
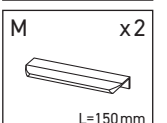
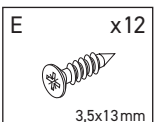
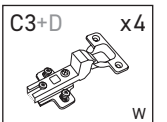
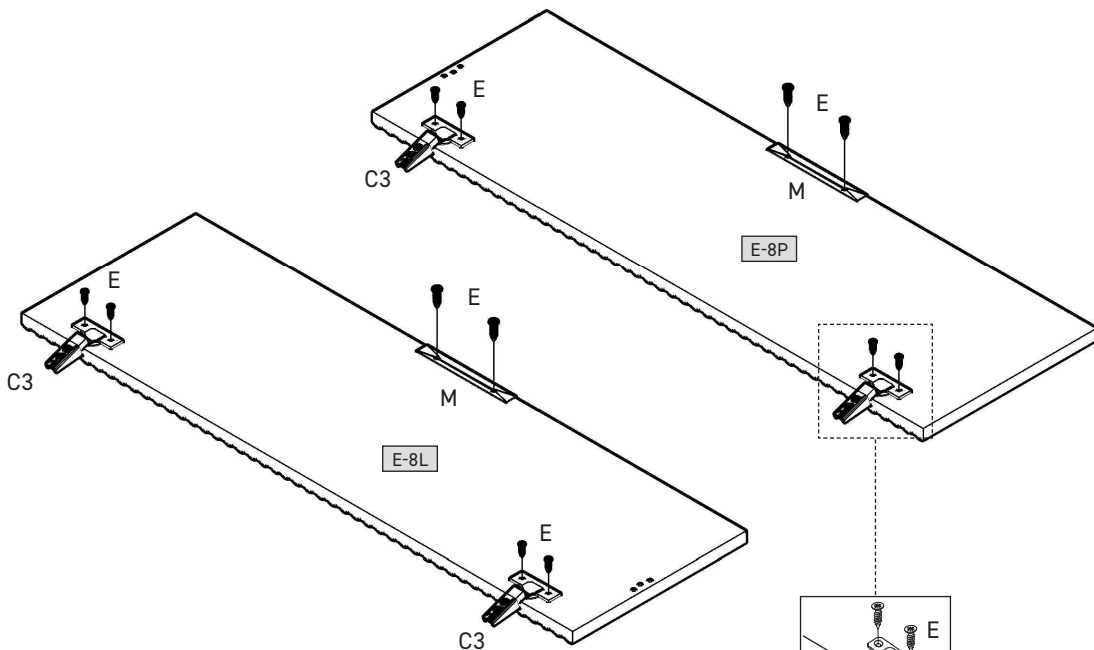

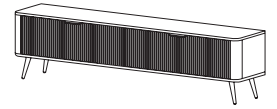

## 11

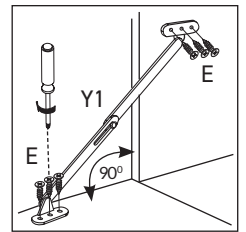
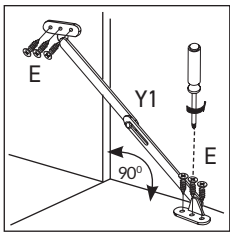
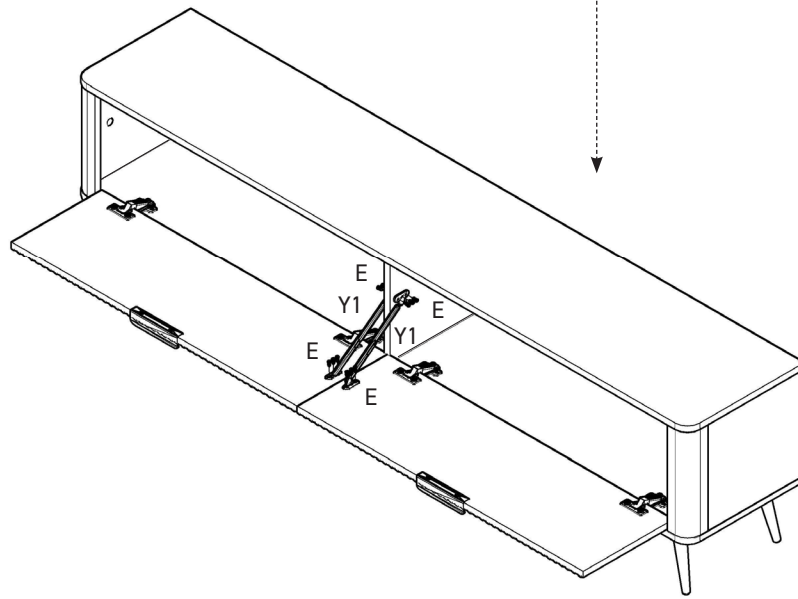
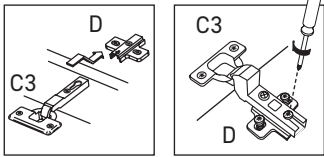
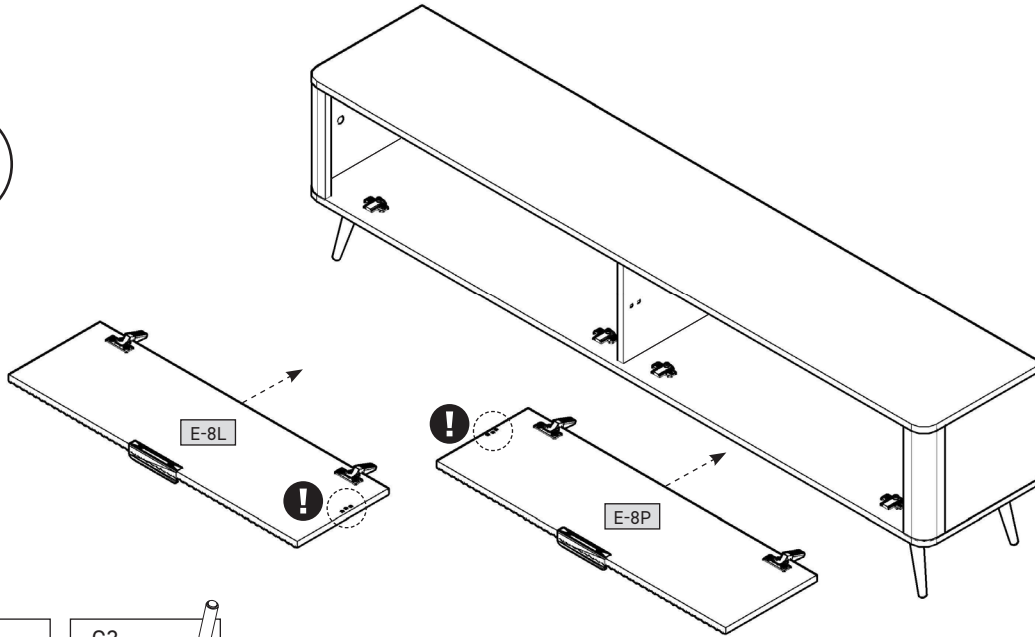
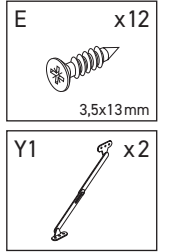

## 12

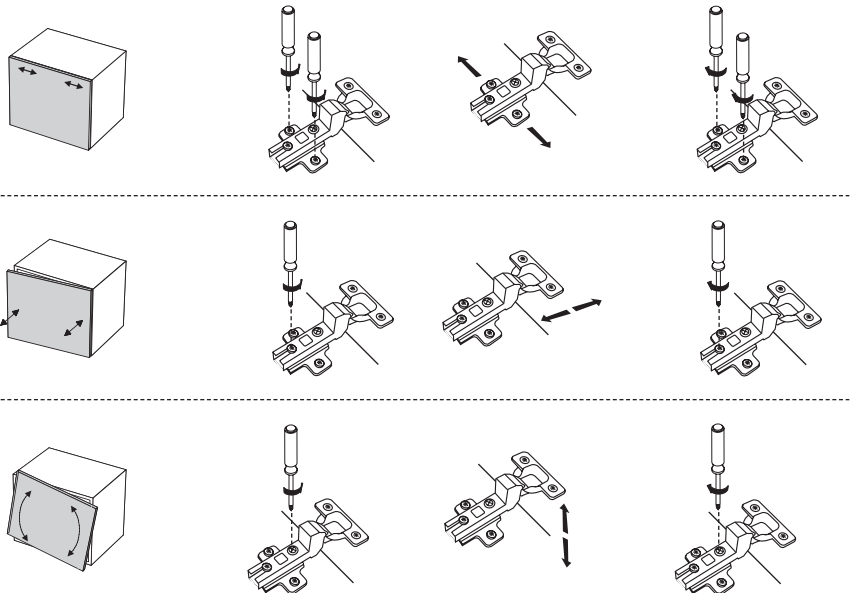
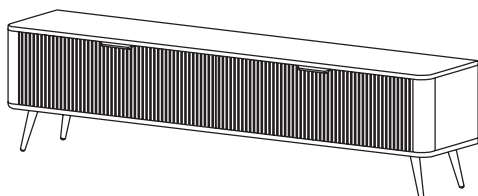

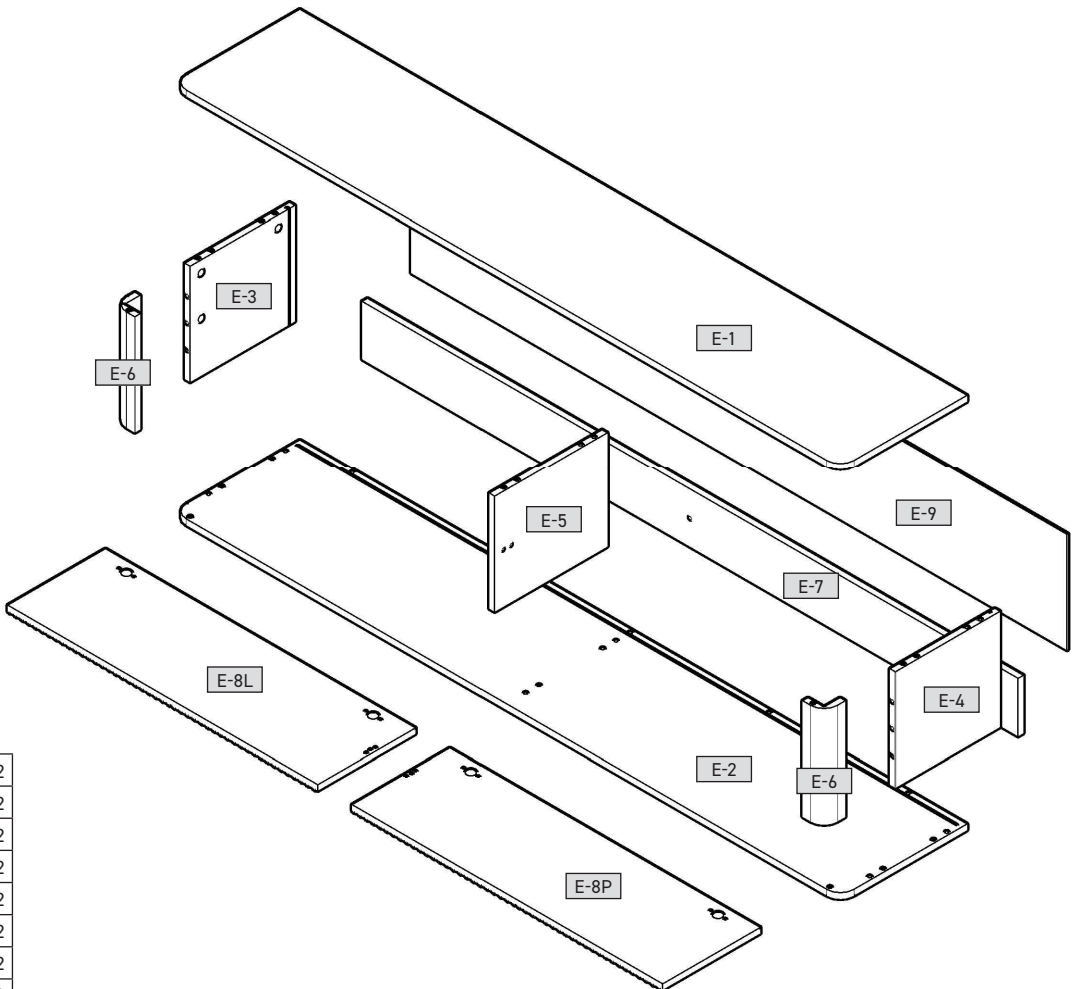
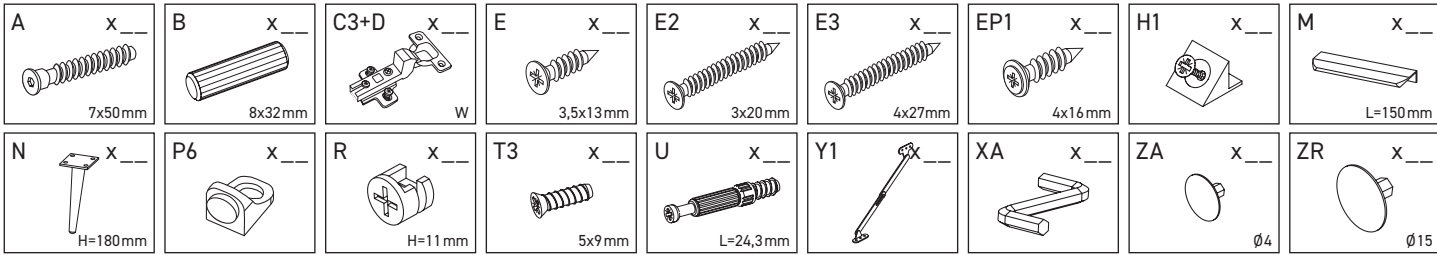

E-1	2000	380	16	x1	1/2
E-2	2000	380	16	x1	1/2
E-3	300	314	16	x1	1/2
E-4	300	314	16	x1	1/2
E-5	300	338	16	x1	1/2
E-6	300	65	65	x2	1/2
E-7	1964	150	16	x1	1/2
E-8L	930	293	18	x1	1/2
E-8P	930	293	18	x1	1/2
E-9	1980	314	3	x1	1/2

2/2

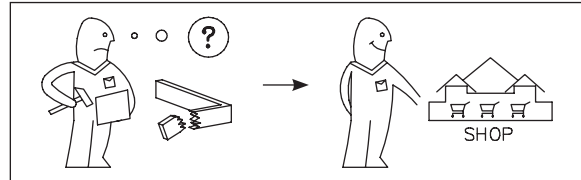
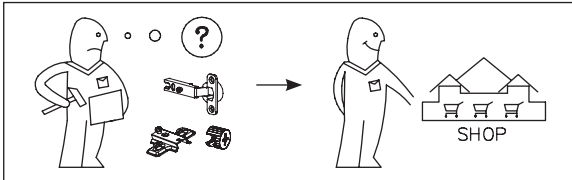
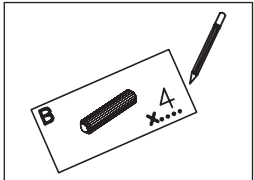
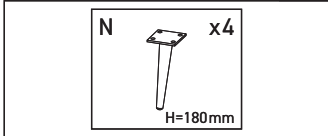



**DE** Möbel aus Naturholz und Plattenwerkstoffen

**PL** Mebel z drewna naturalnego oraz płyt drewnopochodnych

**NL** Meubelen van natuurhout en plaatmateriaal

**GB** Furniture made of natural wood and panel materials

**IT** Mobili in legno naturale e materiali pannellati

**FR** Meuble en bois naturel et plaque en dérivé du bois

**PT** Móveis feitos de madeira natural e tábuas semelhanhantes a madeira

<b>DE</b>	<b>NL</b>
<b>Liebe Kundin, lieber Kunde,</b> <p>Wir dank Ihnen Bestellung! Gleichzeitig ob Sie ein aus Naturholz gefertigtes Möbelstück gekauft haben, eine Hochglanzfront oder eine matte Kunststofffront – jedes Möbelstück hat seine ganz speziellen Eigenschaften. Auch Holzbeschaffenheit und -struktur, die zum Beispiel keine Äste bei Naturholzmoblen, sind Teil der individuellen Bestimmung jedes einzelnen Möbelstücks.</p> <p>Da Möbel aus Naturholz ständigen Klima- und Feuchtigkeitsschwankungen ausgesetzt sind, können vereinzelt Veränderungen in der Oberfläche auftreten wie z.B. Haarrisse oder Farbveränderungen. Generell nimmt im Laufe der Zeit die Helligkeit ab und die Färbesättigung zu – das Holz dunkelt nach.</p> <p>Die im Natur-Rohstoff wie Holz ein normaler Prozess.</p> <p>Dieses Büchlein soll Ihnen ein paar Tipps zur Pflege Ihres Möbelstücks geben, damit Sie lange Freude daran haben können.</p> <p><b>Grundätzlich gilt:</b></p> <ul style="list-style-type: none"><li>• Meubelen sind Gegenstände auf die man mit den Händen einwirken sollte.</li> <li>• Keine Kratzen direkt auf die Möbel stellen.</li> <li>• Verschlutete Flüssigkeiten sofort aufwischen.</li> <li>• In regelmäßigen Abständen einen festen Sitz von Schrauben und Beschlägen kontrollieren.</li> <li>• Der typische, aromatische Holzgeruch von Naturholzmoblen immer ein Zeichen für Qualität.</li> <li>• Heiße Stellen an den Händen entstehen durch einen natürlichen Hautausstritt und können mit einem trockenen, fusselfreien Tuch abpoliert werden.</li> <li>• Auch von anderen Holz-, Lack-, Leder- oder Polstermaterialien ist ein schwacher Eigengeruch am Anfang unvermeidbar. Diese Gerüche verschwinden mit der Zeit von allein. Was Sie tun können: heften, wellen, lüften. Sie in der Anfangszeit häufiger und/oder wischen Sie die Möbel leicht feucht mit Wasser aus, das mit ein wenig Essig versetzt ist.</li> <li>• Bewahren Sie diese Hinweise gut auf.</li></ul> <p><b>Pflegehinweise für Möbel aus Plattenwerkstoffen</b></p> <p>Verwenden Sie zur Pflege Ihres Möbels aus Plattenwerkstoffen am besten ein weiches, saugfähiges Tuch. Wischen Sie die Oberflächen leicht feucht ab.</p> <p><b>Grundsätzlich gilt:</b> Verwenden Sie bitte auf keinen Fall folgende Reinigungs- und Putzmittel:</p> <ul style="list-style-type: none"><li>• <b>Mikroeröserer</b> oder <b>Schmutzradierer</b>. Diese enthalten häufig feine Schmelzpartikel, die zu einem Zerknätzen des Möbels führen können.</li> <li>• <b>Scharfe chemische Substanzen</b> sowie <b>scheuernde Putz- oder Lösungsmittel</b>. Diese können die Oberflächen ebenfalls beschädigen;</li> <li>• <b>Scheuerpapier, Stahlwolle</b> oder <b>Poliermittel</b>. Sie zerstören die Oberfläche so stark, dass eine Aufarbeitung nicht mehr möglich ist;</li> <li>• <b>Staubsauger</b> und <b>Bürsten</b> können die Oberflächen durch ihren hohen Druck und die Hitze, mit denen der Wasserdampf auf die Oberflächen trifft, können diese beschädigt werden oder sich sogar vom Untergrund ablösen.</li></ul>	

**Droga Klienta, Drogi Kliento,**

Wielkiemu dziękujemy za Państwa zamówienie!
Należałoby również podziękować za to, że wybrali Państwo mebel wykonany z drewna litego, czy też posiadają na froncie mebla lakierowane w połysk, lub też z płyty pokrytej malowym tworzywem sztucznym – każdy taki mebel ma swoje specjalne właściwości. Również drewno i jego struktura drewna – jak np. niewielkie słoje w naturalnym drewnie, czy też żyły w drewnie, są częścią jego indywidualnego charakteru. Również kształt i drewna naturalnego są nieustannie wystawione na działanie wilgoci i czynników atmosferycznych, mogą na ich powierzchnię sporadycznie pojawiać się zmiany, jak np. odbarwienia czy rysy. Z biegiem czasu może zmienić się nasycenie koloru i drewno może ściemnieć. Wskazywane zmiany zachodzące w wyglądzie produktów nie są powodem do niepokoju, ponieważ są zupełnie normalne. Niniejsza instrukcja zawiera cenę, aby jak najdłużej wskazówki dotyczące pielęgnacji mebli, aby jak najdłużej mogli Państwo cieszyć się z ich niezagannego wyglądu.

**Podstawowe zasady:**

- Nie stawiać na meblach gorących przedmiotów, nie wkładać na nie ciężkich przedmiotów.
- W przypadku rozlania wody natychmiast ją wycierać.
- Sprawdzić w regularnych odstępach czasu, czy szruby są dokręcone, a okucia dobrze przyczepione.
- Charakterystyczny, aromatyyczny zapach drewna występujący w przypadku mebli wykonanych z drewna naturalnego jest oznaką wysokiej jakości produktu.
- Ciężkie przedmioty nie należy stawiać na meblach, zwłaszcza na słabszych częściach i powodują występowania zwichy – można je wygolować suchą, miękką szmatką.
- Nie pozostawiać śladów szmatki.
- W przypadku materiałów wykonanych z innego rodzaju drewna lub skóry, produktów polakierowanych lub z obciami, na początku również występuje charakterystyczny zapach „nowości”, znikną po pewnym czasie użytkowania produktu.
- Jeśli chcieliby Państwo zobaczyć się tego zacięcia, prosimy, zalecamy wizytę często pomieszczenia (lub przetrzeć meble szmatką delikatnie zwilżoną w wodzie z niewielką ilością octu.
- Prosimy zachować, niniejsze wskazówki w bezpiecznym miejscu.

**Wskazówki dotyczące pielęgnacji lupowanych/dobrych mebli z drewna naturalnego**

Powierzchnia zakupionego mebla została zabezpieczona systemem powłokowym, alemy po pewien czas nacierają i objeju od pielęgnacji mebli. Po zabezpieczeniu powierzchni mebla, należy wytrzeć meble szmatką delikatnie zwilżoną w wodzie z niewielką ilością octu.

**Wskazówki dotyczące pielęgnacji lupowanych/dobrych mebli z drewna naturalnego**

Powierzchnia zakupionego mebla została zabezpieczona systemem powłokowym, alemy po pewien czas nacierają i objeju od pielęgnacji mebli. Po zabezpieczeniu powierzchni mebla, należy wytrzeć meble szmatką delikatnie zwilżoną w wodzie z niewielką ilością octu.

**Wskazówki dotyczące pielęgnacji lupowanych/dobrych mebli z drewna naturalnego**

Powierzchnia zakupionego mebla została zabezpieczona systemem powłokowym, alemy po pewien czas nacierają i objeju od pielęgnacji mebli. Po zabezpieczeniu powierzchni mebla, należy wytrzeć meble szmatką delikatnie zwilżoną w wodzie z niewielką ilością octu.

**Wskazówki dotyczące pielęgnacji lupowanych/dobrych mebli z drewna naturalnego**

Powierzchnia zakupionego mebla została zabezpieczona systemem powłokowym, alemy po pewien czas nacierają i objeju od pielęgnacji mebli. Po zabezpieczeniu powierzchni mebla, należy wytrzeć meble szmatką delikatnie zwilżoną w wodzie z niewielką ilością octu.

**Wskazówki dotyczące pielęgnacji lupowanych/dobrych mebli z drewna naturalnego**

Powierzchnia zakupionego mebla została zabezpieczona systemem powłokowym, alemy po pewien czas nacierają i objeju od pielęgnacji mebli. Po zabezpieczeniu powierzchni mebla, należy wytrzeć meble szmatką delikatnie zwilżoną w wodzie z niewielką ilością octu.

**Wskazówki dotyczące pielęgnacji lupowanych/dobrych mebli z drewna naturalnego**

Powierzchnia zakupionego mebla została zabezpieczona systemem powłokowym, alemy po pewien czas nacierają i objeju od pielęgnacji mebli. Po zabezpieczeniu powierzchni mebla, należy wytrzeć meble szmatką delikatnie zwilżoną w wodzie z niewielką ilością octu.

**Wskazówki dotyczące pielęgnacji lupowanych/dobrych mebli z drewna naturalnego**

Powierzchnia zakupionego mebla została zabezpieczona systemem powłokowym, alemy po pewien czas nacierają i objeju od pielęgnacji mebli. Po zabezpieczeniu powierzchni mebla, należy wytrzeć meble szmatką delikatnie zwilżoną w wodzie z niewielką ilością octu.

**Wskazówki dotyczące pielęgnacji lupowanych/dobrych mebli z drewna naturalnego**

Powierzchnia zakupionego mebla została zabezpieczona systemem powłokowym, alemy po pewien czas nacierają i objeju od pielęgnacji mebli. Po zabezpieczeniu powierzchni mebla, należy wytrzeć meble szmatką delikatnie zwilżoną w wodzie z niewielką ilością octu.

**Wskazówki dotyczące pielęgnacji lupowanych/dobrych mebli z drewna naturalnego**

Powierzchnia zakupionego mebla została zabezpieczona systemem powłokowym, alemy po pewien czas nacierają i objeju od pielęgnacji mebli. Po zabezpieczeniu powierzchni mebla, należy wytrzeć meble szmatką delikatnie zwilżoną w wodzie z niewielką ilością octu.

## Dział Rozwoju Produktu.

### Ichre Produktentwicklung

**TR** Doğal ahşap ve kereste malzemelerden Üretimiş mobilyalar

**RU** Мебель из натурального дерева и древесных панелей.

**RO** Mobilă din lemn natural și materiale fibrolemnoase

**CZ** Nábytek z přírodního dřeva a deskových materiálů

**SK** Nábytok z prírodného dreva a drevovláknitých deskových materiálov

**HU** Bűtor természetes faanyagból és bútortápból

**ES** Muebles de madera natural y tableros símil madera

<b>NL</b>	<b>FR</b>
<b>Beste klant,</b> <p>Hierbij dank u voor uw bestelling! Het maakt niet uit of u een meubelstuk koopt met een natuurlijke afwerking of een meubel met een kunststof afwerking – elk meubelstuk heeft zijn eigen karakteristieke eigenschappen. Ook de structuur van het hout, zoals kleine krassen bij natuurhout meubelen maken deel uit van de individuele look van elk afzonderlijk meubelstuk.</p> <p>Omdat meubelen van natuurhout zijn vervaardigd, zijn ze voortdurend blootgesteld aan permanente klimaatveranderingen, die tot kleine veranderingen in de afwerking van het meubel kunnen leiden. Het is mogelijk dat op het meubel kleine veranderingen in de afwerking, zoals haarrissen of kleurveranderingen, optreden. Dit is een normaal proces. Deze wijzigingen worden niet als reden voor bezorgdheid beschouwd. Deze handleiding bevat informatie over de verzorging van uw meubel, zodat u er lang plezier aan kunt beleven.</p> <p><b>In principe geldt:</b></p> <ul style="list-style-type: none"><li>• Plaats geen hete voorwerpen op de meubelen.</li> <li>• Plaats geen kaarsen direct op de meubelen.</li> <li>• Veeg gemorst vloeistoffen direct af.</li> <li>• Controleer met regelmatige intervalsen de staat van de schroeven en de beslagdelen.</li> <li>• De typische, aromatische houtgeur is een teken van kwaliteit.</li> <li>• Heldere plaatsen aan de takken ontstaan door een natuurlijk uitdrennen van hars en kunnen worden weggepolijst met een droge, pluisjevrije doek.</li> <li>• Ook van andere hout-, Lack-, Leder- of Polstermaterialien is een zwakke eigen reuk bij het begin niet te vermijden. Deze geuren verdwijnen vanzelf vanzelf.</li> <li>• Als u wilt dat het sneller gaat, verlucht u in het begin vaker en/of veegt de meubelen lichtjes vochtig af met water, dat een beetje is aangelengd met azijn.</li> <li>• Bewaar deze instructies goed.</li></ul> <p><b>Onderbouwstructuur voor meubelen</b></p> <p>Gebruik voor de reiniging van uw meubel het juiste reinigingsmiddel. Gebruik op plaatmateriaal het best een zachte, niet pluiszige doek of een leren doek. Veeg de oppervlakten leraf vochtig af.</p> <p><b>In principe geldt:</b> Gebruik <b>zeker niet</b> volgende reinigings- en poetsmiddelen:</p> <ul style="list-style-type: none"><li>• <b>microvezelstoffen</b> of <b>voetsmiddelen</b>. Deze bevatten vaak fijne slijpdeeltjes die de oppervlakten van uw meubel kunnen beschadigen;</li> <li>• <b>scherpe chemische substanties</b> zoals <b>oplosmiddelen</b>. Deze kunnen de oppervlakken eveneens beschadigen;</li> <li>• <b>schuurpapier, staalwol</b> of <b>pannensponzen</b>. Ze vernietten het oppervlak zo erg dat een reparatie niet meer mogelijk is;</li> <li>• <b>stofzuiger</b>. Mondstukken en borstels kunnen de oppervlakken van uw meubel beschadigen;</li> <li>• <b>stoomreiniger</b>. Door de hoge druk en de hitte, waarmee de stoom op de bovenliggen komt, kunnen deze worden beschadigd of zelfs loskomen van de ondergrond.</li></ul>	

**Beste klant,**

Hierbij dank u voor uw bestelling!
Het maakt niet uit of u een meubelstuk koopt met een natuurlijke afwerking of een meubel met een kunststof afwerking – elk meubelstuk heeft zijn eigen karakteristieke eigenschappen. Ook de structuur van het hout, zoals kleine krassen bij natuurhout meubelen maken deel uit van de individuele look van elk afzonderlijk meubelstuk.

Omdat meubelen van natuurhout zijn vervaardigd, zijn ze voortdurend blootgesteld aan permanente klimaatveranderingen, die tot kleine veranderingen in de afwerking van het meubel kunnen leiden. Het is mogelijk dat op het meubel kleine veranderingen in de afwerking, zoals haarrissen of kleurveranderingen, optreden. Dit is een normaal proces. Deze wijzigingen worden niet als reden voor bezorgdheid beschouwd. Deze handleiding bevat informatie over de verzorging van uw meubel, zodat u er lang plezier aan kunt beleven.

**In principe geldt:**

- Plaats geen hete voorwerpen op de meubelen.
- Plaats geen kaarsen direct op de meubelen.
- Veeg gemorst vloeistoffen direct af.
- Controleer met regelmatige intervalsen de staat van de schroeven en de beslagdelen.
- De typische, aromatische houtgeur is een teken van kwaliteit.
- Heldere plaatsen aan de takken ontstaan door een natuurlijk uitdrennen van hars en kunnen worden weggepolijst met een droge, pluisjevrije doek.
- Ook van andere hout-, Lack-, Leder- of Polstermaterialien is een zwakke eigen reuk bij het begin niet te vermijden. Deze geuren verdwijnen vanzelf vanzelf.
- Als u wilt dat het sneller gaat, verlucht u in het begin vaker en/of veegt de meubelen lichtjes vochtig af met water, dat een beetje is aangelengd met azijn.
- Bewaar deze instructies goed.

**Onderbouwstructuur voor meubelen**

Gebruik voor de reiniging van uw meubel het juiste reinigingsmiddel. Gebruik op plaatmateriaal het best een zachte, niet pluiszige doek of een leren doek. Veeg de oppervlakten leraf vochtig af.

**In principe geldt:** Gebruik **zeker niet** volgende reinigings- en poetsmiddelen:

- **microvezelstoffen** of **voetsmiddelen**. Deze bevatten vaak fijne slijpdeeltjes die de oppervlakten van uw meubel kunnen beschadigen;
- **scherpe chemische substanties** zoals **oplosmiddelen**. Deze kunnen de oppervlakken eveneens beschadigen;
- **schuurpapier, staalwol** of **pannensponzen**. Ze vernietten het oppervlak zo erg dat een reparatie niet meer mogelijk is;
- **stofzuiger**. Mondstukken en borstels kunnen de oppervlakken van uw meubel beschadigen;
- **stoomreiniger**. Door de hoge druk en de hitte, waarmee de stoom op de bovenliggen komt, kunnen deze worden beschadigd of zelfs loskomen van de ondergrond.

**Beste klant,**

Hierbij dank u voor uw bestelling!
Het maakt niet uit of u een meubelstuk koopt met een natuurlijke afwerking of een meubel met een kunststof afwerking – elk meubelstuk heeft zijn eigen karakteristieke eigenschappen. Ook de structuur van het hout, zoals kleine krassen bij natuurhout meubelen maken deel uit van de individuele look van elk afzonderlijk meubelstuk.

Omdat meubelen van natuurhout zijn vervaardigd, zijn ze voortdurend blootgesteld aan permanente klimaatveranderingen, die tot kleine veranderingen in de afwerking van het meubel kunnen leiden. Het is mogelijk dat op het meubel kleine veranderingen in de afwerking, zoals haarrissen of kleurveranderingen, optreden. Dit is een normaal proces. Deze wijzigingen worden niet als reden voor bezorgdheid beschouwd. Deze handleiding bevat informatie over de verzorging van uw meubel, zodat u er lang plezier aan kunt beleven.

**In principe geldt:**

- Plaats geen hete voorwerpen op de meubelen.
- Plaats geen kaarsen direct op de meubelen.
- Veeg gemorst vloeistoffen direct af.
- Controleer met regelmatige intervalsen de staat van de schroeven en de beslagdelen.
- De typische, aromatische houtgeur is een teken van kwaliteit.
- Heldere plaatsen aan de takken ontstaan door een natuurlijk uitdrennen van hars en kunnen worden weggepolijst met een droge, pluisjevrije doek.
- Ook van andere hout-, Lack-, Leder- of Polstermaterialien is een zwakke eigen reuk bij het begin niet te vermijden. Deze geuren verdwijnen vanzelf vanzelf.
- Als u wilt dat het sneller gaat, verlucht u in het begin vaker en/of veegt de meubelen lichtjes vochtig af met water, dat een beetje is aangelengd met azijn.
- Bewaar deze instructies goed.

**Onderbouwstructuur voor meubelen**

Gebruik voor de reiniging van uw meubel het juiste reinigingsmiddel. Gebruik op plaatmateriaal het best een zachte, niet pluiszige doek of een leren doek. Veeg de oppervlakten leraf vochtig af.

**In principe geldt:** Gebruik **zeker niet** volgende reinigings- en poetsmiddelen:

- **microvezelstoffen** of **voetsmiddelen**. Deze bevatten vaak fijne slijpdeeltjes die de oppervlakten van uw meubel kunnen beschadigen;
- **scherpe chemische substanties** zoals **oplosmiddelen**. Deze kunnen de oppervlakken eveneens beschadigen;
- **schuurpapier, staalwol** of **pannensponzen**. Ze vernietten het oppervlak zo erg dat een reparatie niet meer mogelijk is;
- **stofzuiger**. Mondstukken en borstels kunnen de oppervlakken van uw meubel beschadigen;
- **stoomreiniger**. Door de hoge druk en de hitte, waarmee de stoom op de bovenliggen komt, kunnen deze worden beschadigd of zelfs loskomen van de ondergrond.

**Beste klant,**

Hierbij dank u voor uw bestelling!
Het maakt niet uit of u een meubelstuk koopt met een natuurlijke afwerking of een meubel met een kunststof afwerking – elk meubelstuk heeft zijn eigen karakteristieke eigenschappen. Ook de structuur van het hout, zoals kleine krassen bij natuurhout meubelen maken deel uit van de individuele look van elk afzonderlijk meubelstuk.

Omdat meubelen van natuurhout zijn vervaardigd, zijn ze voortdurend blootgesteld aan permanente klimaatveranderingen, die tot kleine veranderingen in de afwerking van het meubel kunnen leiden. Het is mogelijk dat op het meubel kleine veranderingen in de afwerking, zoals haarrissen of kleurveranderingen, optreden. Dit is een normaal proces. Deze wijzigingen worden niet als reden voor bezorgdheid beschouwd. Deze handleiding bevat informatie over de verzorging van uw meubel, zodat u er lang plezier aan kunt beleven.

**In principe geldt:**

- Plaats geen hete voorwerpen op de meubelen.
- Plaats geen kaarsen direct op de meubelen.
- Veeg gemorst vloeistoffen direct af.
- Controleer met regelmatige intervalsen de staat van de schroeven en de beslagdelen.
- De typische, aromatische houtgeur is een teken van kwaliteit.
- Heldere plaatsen aan de takken ontstaan door een natuurlijk uitdrennen van hars en kunnen worden weggepolijst met een droge, pluisjevrije doek.
- Ook van andere hout-, Lack-, Leder- of Polstermaterialien is een zwakke eigen reuk bij het begin niet te vermijden. Deze geuren verdwijnen vanzelf vanzelf.
- Als u wilt dat het sneller gaat, verlucht u in het begin vaker en/of veegt de meubelen lichtjes vochtig af met water, dat een beetje is aangelengd met azijn.
- Bewaar deze instructies goed.

**Onderbouwstructuur voor meubelen**

Gebruik voor de reiniging van uw meubel het juiste reinigingsmiddel. Gebruik op plaatmateriaal het best een zachte, niet pluiszige doek of een leren doek. Veeg de oppervlakten leraf vochtig af.

**In principe geldt:** Gebruik **zeker niet** volgende reinigings- en poetsmiddelen:

- **microvezelstoffen** of **voetsmiddelen**. Deze bevatten vaak fijne slijpdeeltjes die de oppervlakten van uw meubel kunnen beschadigen;
- **scherpe chemische substanties** zoals **oplosmiddelen**. Deze kunnen de oppervlakken eveneens beschadigen;
- **schuurpapier, staalwol** of **pannensponzen**. Ze vernietten het oppervlak zo erg dat een reparatie niet meer mogelijk is;
- **stofzuiger**. Mondstukken en borstels kunnen de oppervlakken van uw meubel beschadigen;
- **stoomreiniger**. Door de hoge druk en de hitte, waarmee de stoom op de bovenliggen komt, kunnen deze worden beschadigd of zelfs loskomen van de ondergrond.

**Beste klant,**

Hierbij dank u voor uw bestelling!
Het maakt niet uit of u een meubelstuk koopt met een natuurlijke afwerking of een meubel met een kunststof afwerking – elk meubelstuk heeft zijn eigen karakteristieke eigenschappen. Ook de structuur van het hout, zoals kleine krassen bij natuurhout meubelen maken deel uit van de individuele look van elk afzonderlijk meubelstuk.

Omdat meubelen van natuurhout zijn vervaardigd, zijn ze voortdurend blootgesteld aan permanente klimaatveranderingen, die tot kleine veranderingen in de afwerking van het meubel kunnen leiden. Het is mogelijk dat op het meubel kleine veranderingen in de afwerking, zoals haarrissen of kleurveranderingen, optreden. Dit is een normaal proces. Deze wijzigingen worden niet als reden voor bezorgdheid beschouwd. Deze handleiding bevat informatie over de verzorging van uw meubel, zodat u er lang plezier aan kunt beleven.

**In principe geldt:**

- Plaats geen hete voorwerpen op de meubelen.
- Plaats geen kaarsen direct op de meubelen.
- Veeg gemorst vloeistoffen direct af.
- Controleer met regelmatige intervalsen de staat van de schroeven en de beslagdelen.
- De typische, aromatische houtgeur is een teken van kwaliteit.
- Heldere plaatsen aan de takken ontstaan door een natuurlijk uitdrennen van hars en kunnen worden weggepolijst met een droge, pluisjevrije doek.
- Ook van andere hout-, Lack-, Leder- of Polstermaterialien is een zwakke eigen reuk bij het begin niet te vermijden. Deze geuren verdwijnen vanzelf vanzelf.
- Als u wilt dat het sneller gaat, verlucht u in het begin vaker en/of veegt de meubelen lichtjes vochtig af met water, dat een beetje is aangelengd met azijn.
- Bewaar deze instructies goed.

**Onderbouwstructuur voor meubelen**

Gebruik voor de reiniging van uw meubel het juiste reinigingsmiddel. Gebruik op plaatmateriaal het best een zachte, niet pluiszige doek of een leren doek. Veeg de oppervlakten leraf vochtig af.

**In principe geldt:** Gebruik **zeker niet** volgende reinigings- en poetsmiddelen:

- **microvezelstoffen** of **voetsmiddelen**. Deze bevatten vaak fijne slijpdeeltjes die de oppervlakten van uw meubel kunnen beschadigen;
- **scherpe chemische substanties** zoals **oplosmiddelen**. Deze kunnen de oppervlakken eveneens beschadigen;
- **schuurpapier, staalwol** of **pannensponzen**. Ze vernietten het oppervlak zo erg dat een reparatie niet meer mogelijk is;
- **stofzuiger**. Mondstukken en borstels kunnen de oppervlakken van uw meubel beschadigen;
- **stoomreiniger**. Door de hoge druk en de hitte, waarmee de stoom op de bovenliggen komt, kunnen deze worden beschadigd of zelfs loskomen van de ondergrond.

**Beste klant,**

Hierbij dank u voor uw bestelling!
Het maakt niet uit of u een meubelstuk koopt met een natuurlijke afwerking of een meubel met een kunststof afwerking – elk meubelstuk heeft zijn eigen karakteristieke eigenschappen. Ook de structuur van het hout, zoals kleine krassen bij natuurhout meubelen maken deel uit van de individuele look van elk afzonderlijk meubelstuk.

Omdat meubelen van natuurhout zijn vervaardigd, zijn ze voortdurend blootgesteld aan permanente klimaatveranderingen, die tot kleine veranderingen in de afwerking van het meubel kunnen leiden. Het is mogelijk dat op het meubel kleine veranderingen in de afwerking, zoals haarrissen of kleurveranderingen, optreden. Dit is een normaal proces. Deze wijzigingen worden niet als reden voor bezorgdheid beschouwd. Deze handleiding bevat informatie over de verzorging van uw meubel, zodat u er lang plezier aan kunt beleven.

**In principe geldt:**

- Plaats geen hete voorwerpen op de meubelen.
- Plaats geen kaarsen direct op de meubelen.
- Veeg gemorst vloeistoffen direct af.
- Controleer met regelmatige intervalsen de staat van de schroeven en de beslagdelen.
- De typische, aromatische houtgeur is een teken van kwaliteit.
- Heldere plaatsen aan de takken ontstaan door een natuurlijk uitdrennen van hars en kunnen worden weggepolijst met een droge, pluisjevrije doek.
- Ook van andere hout-, Lack-, Leder- of Polstermaterialien is een zwakke eigen reuk bij het begin niet te vermijden. Deze geuren verdwijnen vanzelf vanzelf.
- Als u wilt dat het sneller gaat, verlucht u in het begin vaker en/of veegt de meubelen lichtjes vochtig af met water, dat een beetje is aangelengd met azijn.
- Bewaar deze instructies goed.

**Onderbouwstructuur voor meubelen**

Gebruik voor de reiniging van uw meubel het juiste reinigingsmiddel. Gebruik op plaatmateriaal het best een zachte, niet pluiszige doek of een leren doek. Veeg de oppervlakten leraf vochtig af.

**In principe geldt:** Gebruik **zeker niet** volgende reinigings- en poetsmiddelen:

- **microvezelstoffen** of **voetsmiddelen**. Deze bevatten vaak fijne slijpdeeltjes die de oppervlakten van uw meubel kunnen beschadigen;
- **scherpe chemische substanties** zoals **oplosmiddelen**. Deze kunnen de oppervlakken eveneens beschadigen;
- **schuurpapier, staalwol** of **pannensponzen**. Ze vernietten het oppervlak zo erg dat een reparatie niet meer mogelijk is;
- **stofzuiger**. Mondstukken en borstels kunnen de oppervlakken van uw meubel beschadigen;
- **stoomreiniger**. Door de hoge druk en de hitte, waarmee de stoom op de bovenliggen komt, kunnen deze worden beschadigd of zelfs loskomen van de ondergrond.

**Beste klant,**

Hierbij dank u voor uw bestelling!
Het maakt niet uit of u een meubelstuk koopt met een natuurlijke afwerking of een meubel met een kunststof afwerking – elk meubelstuk heeft zijn eigen karakteristieke eigenschappen. Ook de structuur van het hout, zoals kleine krassen bij natuurhout meubelen maken deel uit van de individuele look van elk afzonderlijk meubelstuk.

Omdat meubelen van natuurhout zijn vervaardigd, zijn ze voortdurend blootgesteld aan permanente klimaatveranderingen, die tot kleine veranderingen in de afwerking van het meubel kunnen leiden. Het is mogelijk dat op het meubel kleine veranderingen in de afwerking, zoals haarrissen of kleurveranderingen, optreden. Dit is een normaal proces. Deze wijzigingen worden niet als reden voor bezorgdheid beschouwd. Deze handleiding bevat informatie over de verzorging van uw meubel, zodat u er lang plezier aan kunt beleven.

**In principe geldt:**

- Plaats geen hete voorwerpen op de meubelen.
- Plaats geen kaarsen direct op de meubelen.
- Veeg gemorst vloeistoffen direct af.
- Controleer met regelmatige intervalsen de staat van de schroeven en de beslagdelen.
- De typische, aromatische houtgeur is een teken van kwaliteit.
- Heldere plaatsen aan de takken ontstaan door een natuurlijk uitdrennen van hars en kunnen worden weggepolijst met een droge, pluisjevrije doek.
- Ook van andere hout-, Lack-, Leder- of Polstermaterialien is een zwakke eigen reuk bij het begin niet te vermijden. Deze geuren verdwijnen vanzelf vanzelf.
- Als u wilt dat het sneller gaat, verlucht u in het begin vaker en/of veegt de meubelen lichtjes vochtig af met water, dat een beetje is aangelengd met azijn.
- Bewaar deze instructies goed.

**Onderbouwstructuur voor meubelen**

Gebruik voor de reiniging van uw meubel het juiste reinigingsmiddel. Gebruik op plaatmateriaal het best een zachte, niet pluiszige doek of een leren doek. Veeg de oppervlakten leraf vochtig af.

**In principe geldt:** Gebruik **zeker niet** volgende reinigings- en poetsmiddelen:

- **microvezelstoffen** of **voetsmiddelen**. Deze bevatten vaak fijne slijpdeeltjes die de oppervlakten van uw meubel kunnen beschadigen;
- **scherpe chemische substanties** zoals **oplosmiddelen**. Deze kunnen de oppervlakken eveneens beschadigen;
- **schuurpapier, staalwol** of **pannensponzen**. Ze vernietten het oppervlak zo erg dat een reparatie niet meer mogelijk is;
- **stofzuiger**. Mondstukken en borstels kunnen de oppervlakken van uw meubel beschadigen;
- **stoomreiniger**. Door de hoge druk en de hitte, waarmee de stoom op de bovenliggen komt, kunnen deze worden beschadigd of zelfs loskomen van de ondergrond.

**Beste klant,**

Hierbij dank u voor uw bestelling!
Het maakt niet uit of u een meubelstuk koopt met een natuurlijke afwerking of een meubel met een kunststof afwerking – elk meubelstuk heeft zijn eigen karakteristieke eigenschappen. Ook de structuur van het hout, zoals kleine krassen bij natuurhout meubelen maken deel uit van de individuele look van elk afzonderlijk meubelstuk.

Omdat meubelen van natuurhout zijn vervaardigd, zijn ze voortdurend blootgesteld aan permanente klimaatveranderingen, die tot kleine veranderingen in de afwerking van het meubel kunnen leiden. Het is mogelijk dat op het meubel kleine veranderingen in de afwerking, zoals haarrissen of kleurveranderingen, optreden. Dit is een normaal proces. Deze wijzigingen worden niet als reden voor bezorgdheid beschouwd. Deze handleiding bevat informatie over de verzorging van uw meubel, zodat u er lang plezier aan kunt beleven.

**In principe geldt:**

- Plaats geen hete voorwerpen op de meubelen.
- Plaats geen kaarsen direct op de meubelen.
- Veeg gemorst vloeistoffen direct af.
- Controleer met regelmatige intervalsen de staat van de schroeven en de beslagdelen.
- De typische, aromatische houtgeur is een teken van kwaliteit.
- Heldere plaatsen aan de takken ontstaan door een natuurlijk uitdrennen van hars en kunnen worden weggepolijst met een droge, pluisjevrije doek.
- Ook van andere hout-, Lack-, Leder- of Polstermaterialien is een zwakke eigen reuk bij het begin niet te vermijden. Deze geuren verdwijnen vanzelf vanzelf.
- Als u wilt dat het sneller gaat, verlucht u in het begin vaker en/of veegt de meubelen lichtjes vochtig af met water, dat een beetje is aangelengd met azijn.
- Bewaar deze instructies goed.

**Onderbouwstructuur voor meubelen**

Gebruik voor de reiniging van uw meubel het juiste reinigingsmiddel. Gebruik op plaatmateriaal het best een zachte, niet pluiszige doek of een leren doek. Veeg de oppervlakten leraf vochtig af.

**In principe geldt:** Gebruik **zeker niet** volgende reinigings- en poetsmiddelen:

- **microvezelstoffen** of **voetsmiddelen**. Deze bevatten vaak fijne slijpdeeltjes die de oppervlakten van uw meubel kunnen beschadigen;
- **scherpe chemische substanties** zoals **oplosmiddelen**. Deze kunnen de oppervlakken eveneens beschadigen;
- **schuurpapier, staalwol** of **pannensponzen**. Ze vernietten het oppervlak zo erg dat een reparatie niet meer mogelijk is;
- **stofzuiger**. Mondstukken en borstels kunnen de oppervlakken van uw meubel beschadigen;
- **stoomreiniger**. Door de hoge druk en de hitte, waarmee de stoom op de bovenliggen komt, kunnen deze worden beschadigd of zelfs loskomen van de ondergrond.

**Beste klant,**

Hierbij dank u voor uw bestelling!
Het maakt niet uit of u een meubelstuk koopt met een natuurlijke afwerking of een meubel met een kunststof afwerking – elk meubelstuk heeft zijn eigen karakteristieke eigenschappen. Ook de structuur van het hout, zoals kleine krassen bij natuurhout meubelen maken deel uit van de individuele look van elk afzonderlijk meubelstuk.

Omdat meubelen van natuurhout zijn vervaardigd, zijn ze voortdurend blootgesteld aan permanente klimaatveranderingen, die tot kleine veranderingen in de afwerking van het meubel kunnen leiden. Het is mogelijk dat op het meubel kleine veranderingen in de afwerking, zoals haarrissen of kleurveranderingen, optreden. Dit is een normaal proces. Deze wijzigingen worden niet als reden voor bezorgdheid beschouwd. Deze handleiding bevat informatie over de verzorging van uw meubel, zodat u er lang plezier aan kunt beleven.

**In principe geldt:**

- Plaats geen hete voorwerpen op de meubelen.
- Plaats geen kaarsen direct op de meubelen.
- Veeg gemorst vloeistoffen direct af.
- Controleer met regelmatige intervalsen de staat van de schroeven en de beslagdelen.
- De typische, aromatische houtgeur is een teken van kwaliteit.
- Heldere plaatsen aan de takken ontstaan door een natuurlijk uitdrennen van hars en kunnen worden weggepolijst met een droge, pluisjevrije doek.
- Ook van andere hout-, Lack-, Leder- of Polstermaterialien is een zwakke eigen reuk bij het begin niet te vermijden. Deze geuren verdwijnen vanzelf vanzelf.
- Als u wilt dat het sneller gaat, verlucht u in het begin vaker en/of veegt de meubelen lichtjes vochtig af met water, dat een beetje is aangelengd met azijn.
- Bewaar deze instructies goed.

**Onderbouwstructuur voor meubelen**

Gebruik voor de reiniging van uw meubel het juiste reinigingsmiddel. Gebruik op plaatmateriaal het best een zachte, niet pluiszige doek of een leren doek. Veeg de oppervlakten leraf vochtig af.

**In principe geldt:** Gebruik **zeker niet** volgende reinigings- en poetsmiddelen:

- **microvezelstoffen** of **voetsmiddelen**. Deze bevatten vaak fijne slijpdeeltjes die de oppervlakten van uw meubel kunnen beschadigen;
- **scherpe chemische substanties** zoals **oplosmiddelen**. Deze kunnen de oppervlakken eveneens beschadigen;
- **schuurpapier, staalwol** of **pannensponzen**. Ze vernietten het oppervlak zo erg dat een reparatie niet meer mogelijk is;
- **stofzuiger**. Mondstukken en borstels kunnen de oppervlakken van uw meubel beschadigen;
- **stoomreiniger**. Door de hoge druk en de hitte, waarmee de stoom op de bovenliggen komt, kunnen deze worden beschadigd of zelfs loskomen van de ondergrond.

**Beste klant,**

Hierbij dank u voor uw bestelling!
Het maakt niet uit of u een meubelstuk koopt met een natuurlijke afwerking of een meubel met een kunststof afwerking – elk meubelstuk heeft zijn eigen karakteristieke eigenschappen. Ook de structuur van het hout, zoals kleine krassen bij natuurhout meubelen maken deel uit van de individuele look van elk afzonderlijk meubelstuk.

Omdat meubelen van natuurhout zijn vervaardigd, zijn ze voortdurend blootgesteld aan permanente klimaatveranderingen, die tot kleine veranderingen in de afwerking van het meubel kunnen leiden. Het is mogelijk dat op het meubel kleine veranderingen in de afwerking, zoals haarrissen of kleurveranderingen, optreden. Dit is een normaal proces. Deze wijzigingen worden niet als reden voor bezorgdheid beschouwd. Deze handleiding bevat informatie over de verzorging van uw meubel, zodat u er lang plezier aan kunt beleven.

**In principe geldt:**

- Plaats geen hete voorwerpen op de meubelen.
- Plaats geen kaarsen direct op de meubelen.
- Veeg gemorst vloeistoffen direct af.
- Controleer met regelmatige intervalsen de staat van de schroeven en de beslagdelen.
- De typische, arom













Uwaga - Upozornění - Achtung - Attention - Caution - Figyelem  
 Attenzione - Opgelet - Atenție - Upozornenie - Dikkat

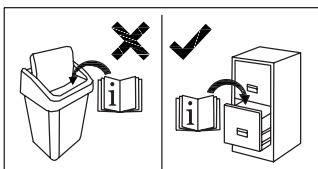
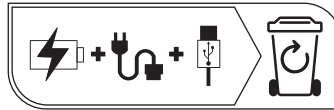
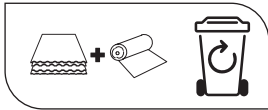
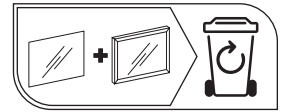
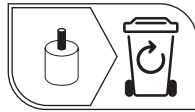
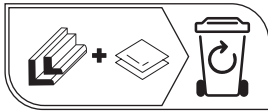
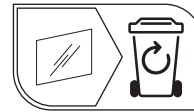
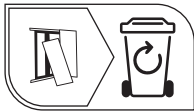
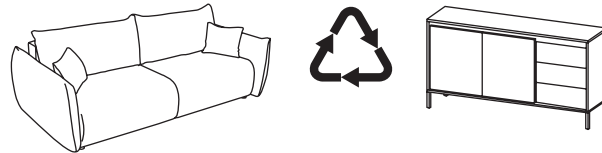
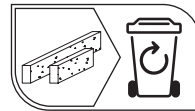
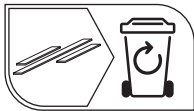
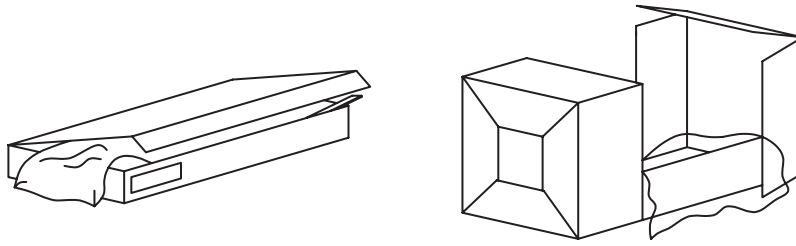

Producent - Produzent - Üretici - Producteur - Výrobce -  
 Termelő - Produser - Produttore - Producător - Productor

**MEBLE LASKI KACZOROWSKA SP.K.**

Laski, ul. Kępińska 21, 63-620 Trzcinica  
 meble-laski@meble-laski.com.pl

